



REFRIGERADOR

Manual de usuario

Lee detenidamente estas instrucciones antes de utilizar el refrigerador y guárdalas como referencia para el futuro.

COMO INSTALAR TU REFRIGERADOR

INSTALACION FACIL

- 1** No lo instales en lugares de alta humedad o calor.
- 2** Colócalo sobre piso firme y nivelado.
- 3** Debe existir adecuada circulación de aire.
- 4** Distancia entre paredes y refrigerador debe ser 10 cm (parte de atrás) y 3 cm (lado).
- 5** Debe estar elevado 4,5 cm en parte frontal ajustando tornillos niveladores.
- 6** Limpia el interior y exterior con un trapo húmedo
- 7** Espera una hora para conectarlo después de instalarlo.
- 8** Conéctalo a una toma de corriente exclusiva y que no esté dañada.
- 9** **NO REMUEVAS LA TERMINAL DE TIERRA ES PELIGROSO!!!**
- 10** Déjalo funcionando de 2 h a 3 h antes de introducir alimentos.

Índice	1
Precauciones de seguridad	2
Diagrama de componentes	3
Instalación	6
Lejos de fuentes de calor y lugares húmedos	6
Tiempo de espera	6
Suelo nivelado y resistente	6
Temperatura ambiente	6
Conexión	6
A una distancia adecuada de elementos cercanos	7
Antes de introducir alimentos	7
En caso de desinstalación	7
Operación y funcionamiento	8
Conexión	8
Método para hacer hielo	8
Deshielo	9
Carnes frías	9
Autochequeo	9
Funciones del Control de temperatura, externo	10
Funciones del Control de temperatura, interno	11
Desodorizante	12
Vitavox	12
Controles de humedad	12
Dispensador de agua, manual	13
Sugerencias para el almacenamiento de alimentos	14
Limpieza	15
Contenedor de agua	15
Que hacer cuando...	16
Lo que necesitas conocer acerca de tu refrigerador	17
El desempeño o eficiencia de tu refrigerador puede verse afectado	17
En periodo de vacaciones te recomendamos	17
Si piensas mudarte o cambiar de posición tu refrigerador	17
Reemplazo de lámpara	17
El área frontal se calienta	18
La parte posterior se calienta	18
"Ion door cooling"	18
Garantía para Argentina	19
Garantía para Sudamérica	20

Precauciones de seguridad

ESTA SIMBLOLOGIA SERA UTILIZADA EN ESTE MANUAL PARA INDICAR ACCIONES QUE NO DEBEN REALIZARSE.

PELIGRO

Si no sigues las instrucciones de inmediato puedes morir o sufrir una lesión grave.

ADVERTENCIA

El uso inadecuado puede provocarte daño físico ó heridas personales.

ATENCION

El uso e instalación inadecuados puede dañar la vivienda.

Todos los mensajes de seguridad te dirán el peligro potencial, te dirán cómo reducir las posibilidades de sufrir una lesión y lo que puede suceder si no se siguen las instrucciones.

Precauciones y Advertencias importantes

Lee todas las instrucciones antes de utilizar el producto.

NO UTILICES CABLES DE EXTENSION

No conectes varios aparatos a un mismo tomacorriente, puede sobrecargarse el cableado, calentarse, causar variaciones de voltaje y un mal funcionamiento.

REEMPLAZO DE CABLE DE CORRIENTE

Si el cordón de alimentación se daña, este debe ser reemplazado por el fabricante, por nuestro centro de servicio o por el personal avalado por LG Electronics, para evitar algún riesgo.

CONEXION A TIERRA

En caso de un corto circuito eléctrico, la conexión a tierra reduce el riesgo de choque eléctrico. Este electrodoméstico debe ser aterrizado. Consulta a un técnico calificado. Cuando muevas tu refrigerador, ten cuidado de no pisar el cable de alimentación con los rodillos del aparato.

¡¡¡NO GUARDES SUSTANCIAS EXPLOSIVAS!!!

Nunca guardes sustancias explosivas ni químicos en tu refrigerador, tales como benceno, alcohol, etc. ¡¡¡ES PELIGROSO!!!

DIVERSION MUY PELIGROSA

Un refrigerador vacío representa un gran PELIGRO para los niños. Quita las puertas o los empaques magnéticos al momento en que ya no lo uses, o bien, asegúralo de tal manera que no se pueda abrir e introducir un niño, ya que podría asfixiarse. No permitas que los niños se suban, cuelguen o trepen las puertas o parrillas del refrigerador. Pueden lesionarse y dañar el refrigerador.

ACCESIBILIDAD DEL ENCHUFE (CABLE DE ALIMENTACION)

El refrigerador-congelador debe ser colocado de manera que el enchufe (cable de alimentación) esté accesible para desconectarlo rápidamente en caso de presentarse un accidente.

QUE DEBES HACER CON TU REFRIGERADOR ANTERIOR

Tu refrigerador contiene líquidos (refrigerante, lubricante) y está hecho de partes y materiales los cuales son reutilizables y/o reciclables. Todos estos materiales deben ser enviados a un centro de recolección de material de desecho: ya que que pueden ser utilizados después de un proceso de reciclaje. Para realizar ésto, contacta a la agencia de tu localidad.

AL CERRAR LA PUERTA DEL REFRIGERADOR

No apoyes el dedo pulgar en la parte superior de la manija. Ya que éste podría ser presionado contra la parte inferior de la manija del congelador. Mantenga sus dedos alejados de aquellas áreas en las que se pueden lesionar tales como las áreas de cierres de puertas, bisagras, gabinete. Tenga cuidado al cerrar las puertas cuando los niños se encuentren cerca.



NO USAR DISPOSITIVOS MECANICOS

No uses dispositivos mecánicos u otros medios para acelerar el proceso de descongelamiento, sólo aquellos recomendados por el fabricante.

NO GUARDAR APARATOS ELECTRICOS

No uses aparatos eléctricos en el interior del compartimiento para almacenar comida, al menos que éstos sean del tipo recomendado por el fabricante.

Diagrama de Componentes

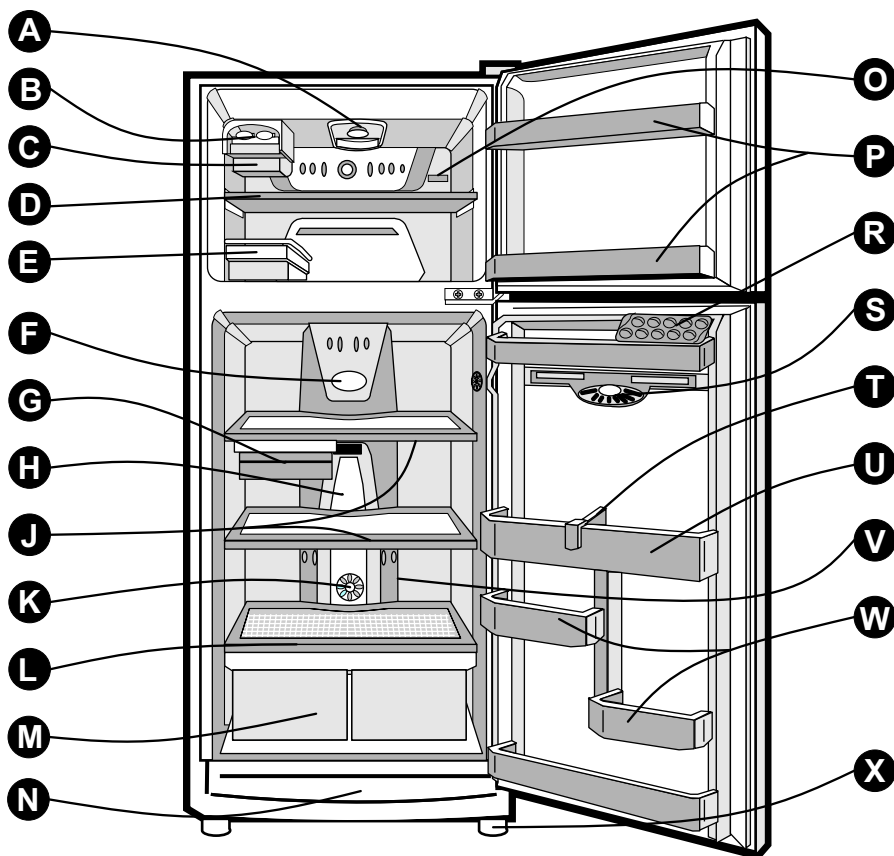

Nota.- Algunos componentes mostrados en este diagrama, pudieran no estar incluidos en tu refrigerador; ya que éstos varían según las características de cada modelo.

- | | |
|--|---|
| A Lámpara del Congelador | M Charola (caja) de vegetales
Mantiene frutas y vegetales frescos |
| B Charolas (Cubeteras) de hielo
Tipo "Twist'n Serve" (triple) | N Vista Inferior |
| C Caja para hielos | O Control de temperatura |
| D Parrilla del Congelador (Bandeja) | P Charolas (estantería) del Congelador |
| E Charola (Cubetera) de hielo
Tipo Genérica | R Charola (bandeja) para huevos |
| F Botón de Control de Temperatura | S Door Cooling
Flujo de aire frío desde la puerta |
| G Charola (Caja) de carnes frescas | T Guía de botellas |
| H Lámpara del Refrigerador | U Charola (estantería, grande) del Refrigerador |
| J Parrillas del Refrigerador
(Vidrio, plástico o alambre) | V Ducto multiflujo de aire
Distribuye el aire de todos los Compartimientos del Refrigerador |
| K Desodorizante
Absorbe malos olores | W Charola (estantería, pequeña) del Refrigerador |
| L Magic Crisper
Tapa de charola de Vegetales que controla la humedad | X Tornillos niveladores |

Diagrama de Componentes

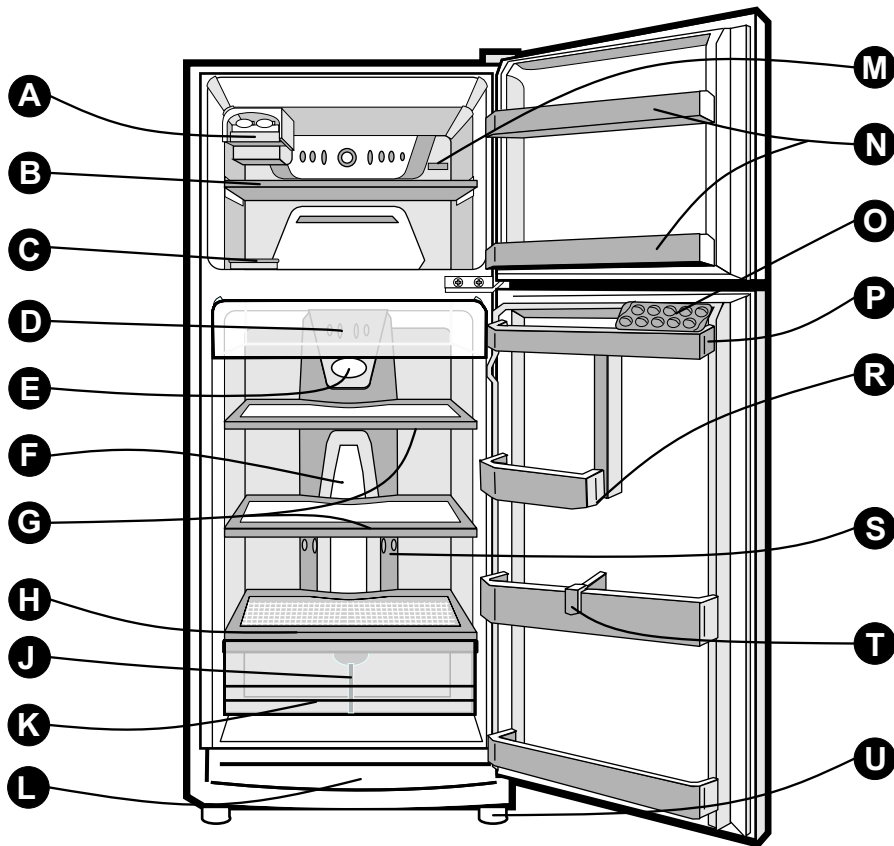

Nota.- Algunos componentes mostrados en este diagrama, pudieran no estar incluidos en tu refrigerador; ya que éstos varían según las características de cada modelo.

- | | |
|--|---|
| A Charolas (Cubeteras) de hielo
Tipo "Twist'n Serve" (triple) | K Charola (caja) de vegetales
Mantiene frutas y vegetales frescos |
| B Parrilla del Congelador (Bandeja) | L Vista Inferior |
| C Charola (Cubetera) de hielo
Tipo Genérica | M Control de temperatura |
| D Charola (caja) de carnes frescas | N Charolas (estantería) del Congelador |
| E Botón de Control de Temperatura | O Charola (bandeja) para huevos |
| F Lámpara del Refrigerador | P Charola (estantería, grande) del Refrigerador |
| G Parrillas del Refrigerador
(Vidrio, plástico o alambre) | R Charola (estantería, pequeña) del Refrigerador |
| H Magic Crisper
Tapa de charola de Vegetales que controla la humedad | S Ducto multiflujo de aire
Distribuye el aire de todos los Compartimientos del Refrigerador |
| J Guía divisora
Para separar frutas y vegetales | T Guía de botellas |
| | U Tornillos niveladores |

Diagrama de Componentes

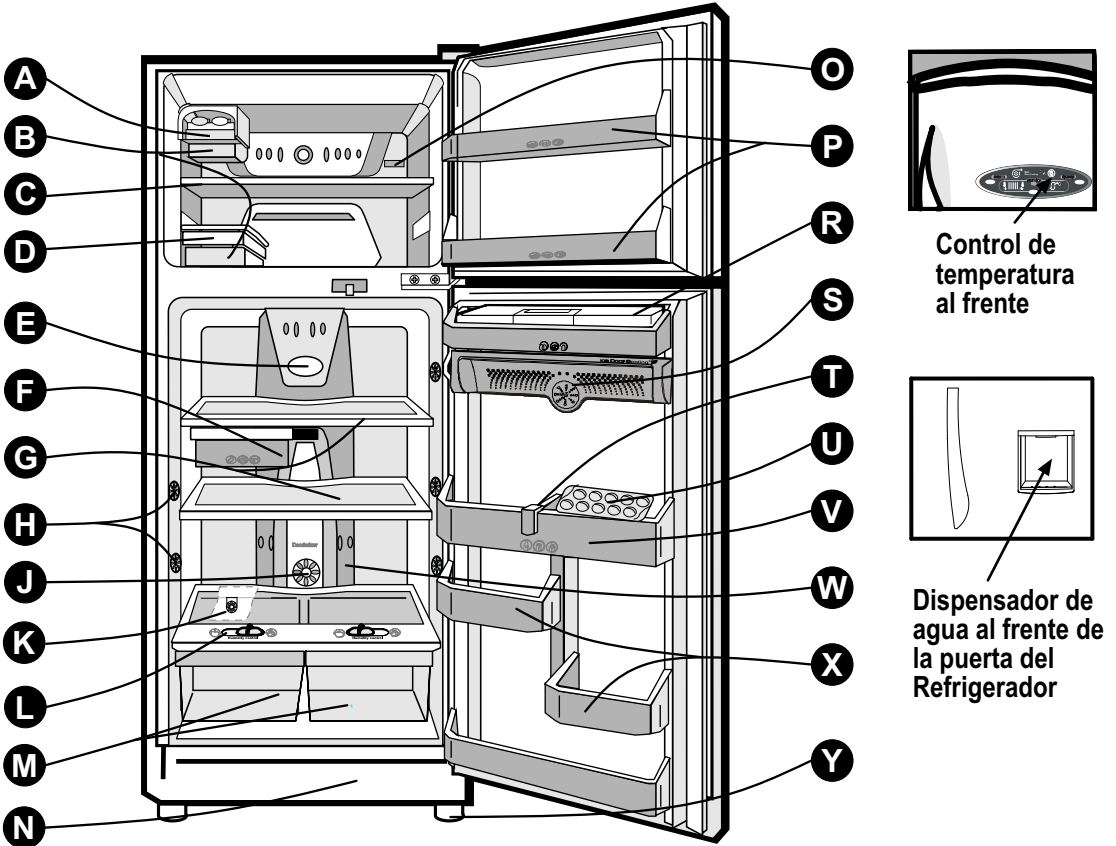

Nota.- Algunos componentes mostrados en este diagrama, pudieran no estar incluidos en tu refrigerador; ya que éstos varían según las características de cada modelo.

- | | |
|---|---|
| A Charolas (Cubeteras) de hielo
Tipo "Twist'n Serve" (triple) | N Vista Inferior |
| B Caja para hielos | O Control de temperatura |
| C Parrilla del Congelador (Bandeja) | P Charolas (estertería) del Congelador |
| D Charola (Cubetera) de hielo
Tipo Genérica | R Contenedor de agua |
| E Lámpara del Refrigerador | S Door Cooling
Flujo de aire frío desde la puerta |
| F Charola (Caja) de carnes frescas | T Guía de botellas |
| G Parrillas del Refrigerador
(Vidrio, plástico o alambre) | U Charola (bandeja) para huevos |
| H Salidas de aire laterales | V Charola (estertería, grande) del Refrigerador |
| J Desodorizante
Absorbe malos olores | W Ducto multiflujo de aire
Distribuye el aire de todos los Compartimientos del Refrigerador |
| K Vitabox
Conserva los alimentos frescos por más tiempo | X Charola (estertería, pequeña) del Refrigerador |
| L Control de Humedad | Y Tornillos niveladores |
| M Charola (caja) de vegetales
Mantiene frutas y vegetales frescos | |

Instalación.- Sugerencias para instalar tu refrigerador

1. LEJOS DE FUENTES DE CALOR Y LUGARES HUMEDOS

En lugares con altas temperaturas, la capacidad de congelación puede verse afectada, al mismo tiempo que aumenta la carga eléctrica.

No instales en lugares de alta humedad ya que puede causar oxidación y riesgo eléctrico.

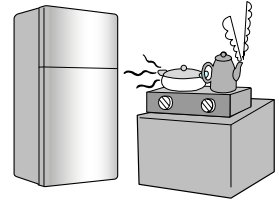

2. TIEMPO DE ESPERA

Antes de conectar espera cuando menos una hora después de haberlo instalado.

3. SUELO NIVELADO Y RESISTENTE

Tu refrigerador debe estar nivelado y sobre piso firme. Una instalación inestable puede causar vibraciones y ruido. Si el suelo sobre el que piensas instalar el refrigerador fuera irregular, nivela la unidad girando los tornillos de ajuste de altura, esto eliminará vibraciones y ruido.



4. TEMPERATURA AMBIENTE

El refrigerador trabajará eficientemente si la temperatura de la habitación se encuentra entre 10°C y 43°C.

5. CONEXION

Conéctalo a una toma corriente EXCLUSIVA y que no esté dañada. Debe estar aterrizado, si no cuentas con la instalación correcta, llama a personal calificado para que la realice.

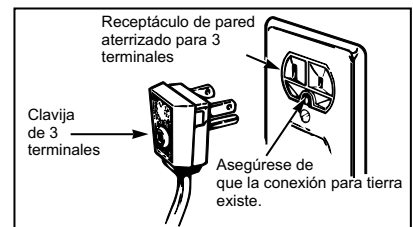

PELIGRO

PARA SU SEGURIDAD PERSONAL, este aparato debe estar aterrizado apropiadamente. Haga revisar por personal experto sus contactos de pared para asegurarse de que el enchufe está conectado a tierra apropiadamente.

6. A UNA DISTANCIA ADECUADA DE ELEMENTOS CERCANOS

La circulación de aire debe ser adecuada para una operación eficiente. Mantén el refrigerador a una distancia prudente de otros objetos. Una distancia demasiado reducida entre la unidad y los elementos cercanos podría conllevar una reducción de la capacidad de congelación y un aumento del consumo de electricidad.

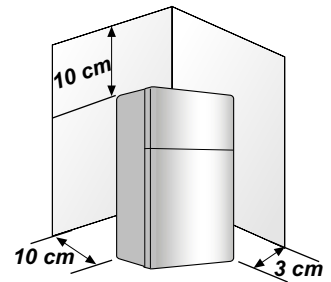

7. ANTES DE INTRODUCIR ALIMENTOS

Déjalo funcionando de 2h a 3h antes de introducir alimentos. Si la operación llegara a interrumpirse espera 5 min antes de volver a iniciarlo.

PELIGRO

PARA TU SEGURIDAD, éste aparato debe estar aterrizado apropiadamente. Conéctalo a una toma corriente EXCLUSIVO. Si no cuentas con la instalación correcta, llama al personal calificado para que la realice.

8. EN CASO DE DESINSTALACIÓN

Si deseas desechar tu refrigerador, toma en cuenta la siguiente **Advertencia**.

ADVERTENCIA

Si ya no requieres del uso de esta unidad, pónete en contacto con las autoridades locales para deshacerse de este producto de forma segura ya que usa Ciclo-Pentano o Pentano como gas de soplado aislante. Los gases del material de aislamiento requieren un procedimiento especial de eliminación. Este producto contiene gas aislante inflamable.

Operación y funcionamiento

1. CONEXIÓN

Recuerda que tu refrigerador debe estar aterrizado.

⚠️ ATENCIÓN

Si la operación es interrumpida, espere 5 min. antes de restaurarla.

2. MÉTODO PARA HACER HIELO

Tu refrigerador LG cuenta con algunos de los siguientes sistemas:

2.1. Charola (cubetera) genérica "normal"

- Para hacer cubos de hielo, llena la charola (cubetera) con agua hasta donde lo indica el nivel marcado en la misma y colócala dentro del congelador.

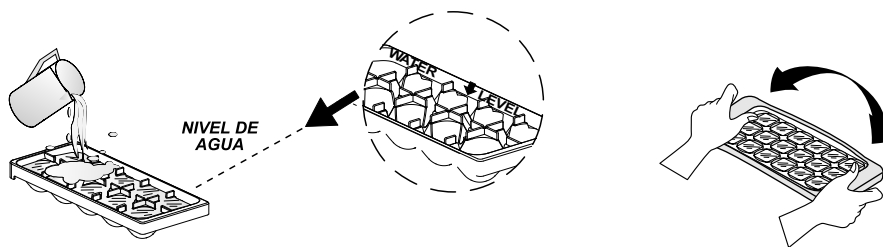

- Para remover los cubos de hielo, sujeta la charola (cubetera) con agua hasta donde lo indica el nivel marcado en la misma y colócala dentro del congelador.

⚠️ ADVERTENCIA

Llenar con agua potable solamente.

2.2 Charola (cubetera) "Twist'n Serve"

- Llénalo con agua hasta donde lo indica el nivel.

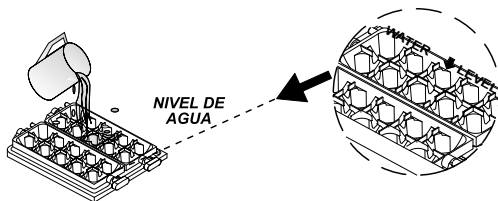

- Vuelve a poner el compartimiento en su posición original.
- Para remover los cubos, sujeta las perillas y gira, los cubos de hielo caerán en el recipiente.

Si deseas aumentar el espacio del congelador puedes quitar el sistema "TWIST'N SERVE":

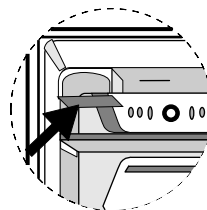

1. Retira la charola (cubetera) y la caja para cubos de hielos.
2. Jala el marco hacia el lado derecho y ¡Ya está!

3. DESHIELO

El deshielo se realiza automáticamente, por lo que no tienes que preocuparte por ésto; el agua de deshielo fluye hacia la charola (caja) de evaporación en la parte trasera del refrigerador.

4. CARNES FRÍAS (algunos modelos)

El aire que se introduce en el refrigerador cuando la puerta es abierta, no afecta a las carnes frías, debido a la posición de esta charola (caja), sin embargo, no debe cambiarse de lugar para que pueda realizar su función.

NOTA: No debes mantener la puerta abierta por períodos de tiempo prolongados.

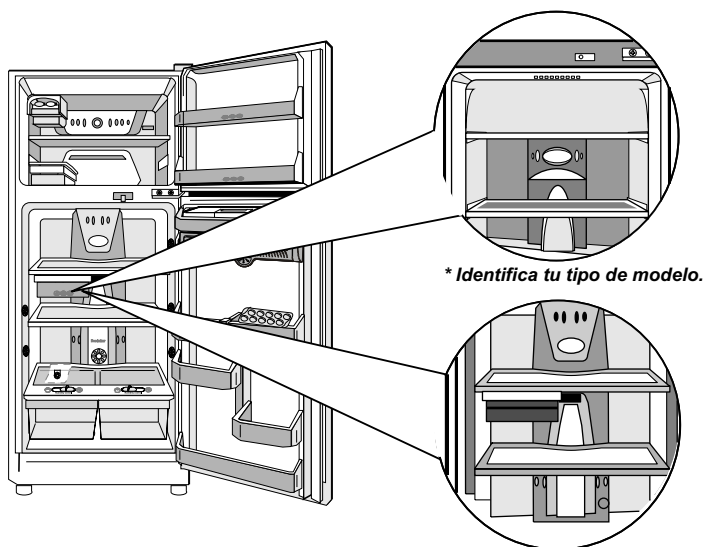

5. AUTOCHEQUEO

Tu refrigerador tiene incorporada una capacidad de diagnóstico. Si se desarrolla una falla, mostrará un código de error para ayudar al técnico de reparación. Mientras se muestre este código, las demás funciones de control y visualización no funcionarán.

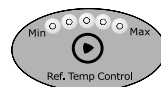

⚠ Atención

Cuando ésto ocurra, **NO** desconectes el refrigerador; llama al centro de servicio.



6. FUNCIONES DEL CONTROL DE TEMPERATURA, EXTERNO (identifica tu tipo de modelo)

Tú puedes configurar la temperatura que desees en tu refrigerador, sólo bástate en la siguiente tabla, según de frío que quieras en los compartimientos de tu refrigerador.

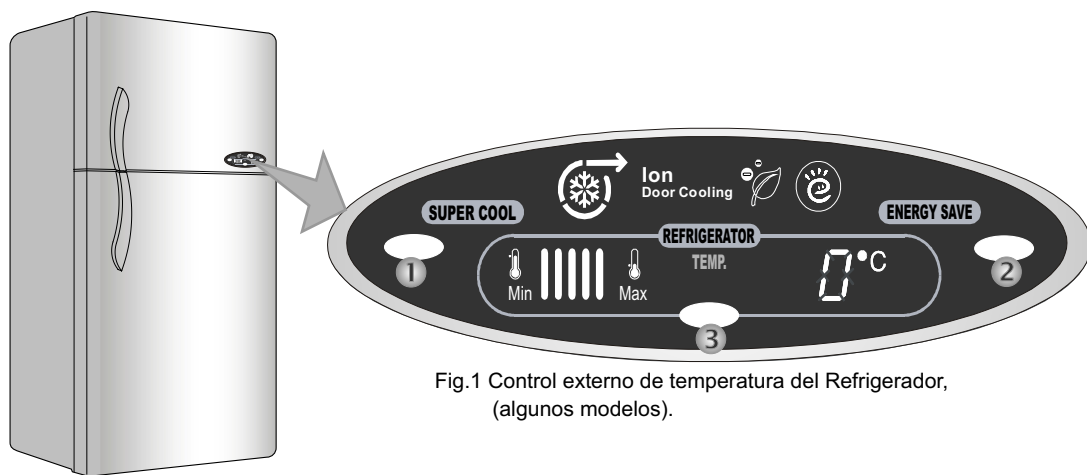

Fig.1 Control externo de temperatura del Refrigerador, (algunos modelos).

- ❶ **SUPER COOL (Super frío):** Una vez que se presiona el botón, el refrigerador empezará a enfriar a su máxima potencia, teniendo una duración máxima de 2 h. Si éste botón se presiona una segunda vez, ésta función será finalizada.
- ❷ **ENERGY SAVE (Ahorro de energía):** Presionando este botón, el refrigerador se mantendrá a su mínima potencia, reduciendo el consumo de energía al estar funcionando menos tiempo el refrigerador.
- ❸ **REFRIGERATOR (Refrigerador):** Esta función te permite ajustar la temperatura del refrigerador. El número que aparece te indica la temperatura de tu refrigerador. Puedes seleccionar 5 posiciones diferentes, de 0°C a 6°C.

¿Dónde se encuentran?	¿Qué controlan?	¿Cómo se pueden ajustar?	Para una refrigeración		
			Menos fría	Normal	Más fría
Refrigerador	Controla la temperatura del refrigerador y del congelador	Para configurar este control, necesitas presionar el botón "REFRIGERATOR", cada vez que lo presiones, se irán encendiendo las líneas una a una hasta llegar al máximo nivel, fig.1			

- **Congelador:** Controla el paso de aire frío que va del congelador al refrigerador.

Operación y funcionamiento

6.1 FUNCIONES DEL CONTROL DE TEMPERATURA, INTERNO (identifica tu tipo de modelo)

Tipos de controles para ajustar enfriamiento

¿Dónde se encuentran?	¿Qué controlan?	¿Cómo se pueden ajustar?	Para una refrigeración		
			Menos fría	Normal	Más fría
Congelador	Controla el paso del aire frío que va del congelador al refrigerador	Para cambiar de posición el control, deslízalo suavemente, fig.3			
		Para cambiar de posición el control, impúlsalo hacia los lados para que gire, fig.2			
Refrigerador	Controla la temperatura del refrigerador y del congelador	Para configurar este control, necesitas cada vez que lo presiones se irán encendiendo uno a uno los foquitos hasta llegar al máximo, fig.4			

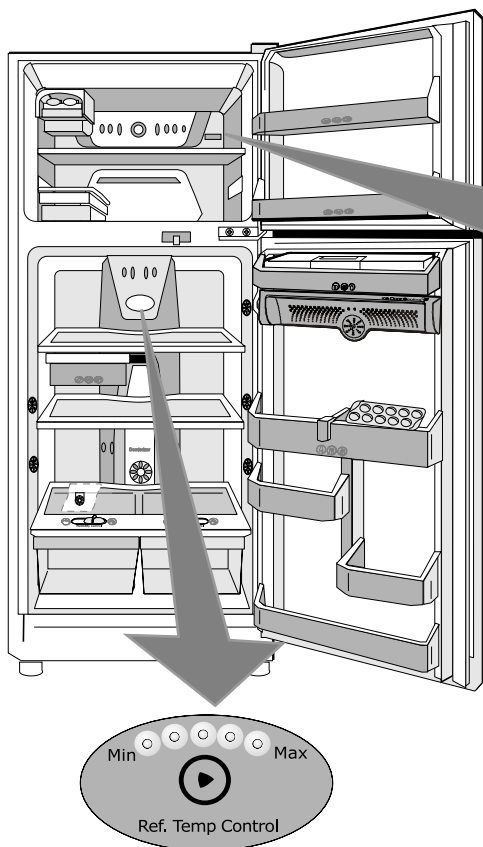

Fig.4 Control Interno de temperatura del Refrigerador (algunos modelos).

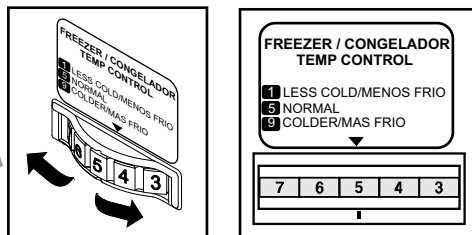

Fig.2 Control Interno de temperatura del Congelador, perilla giratoria, (todos los modelos).

NOTA: Ten cuidado de no mover con los alimentos, los controles de temperatura, ya que podrías cambiar el nivel de temperatura sin darte cuenta. No obstruyas los controles de temperatura ya que podrías no percartarte del nivel de temperatura a la cual se encuentra tu refrigerador.

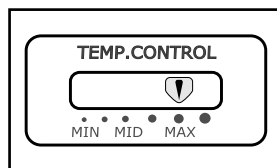

Fig.3 Control Interno de temperatura del Congelador (algunos modelos).

8. DESODORIZANTE (algunos modelos)

Aromas indeseables de comida en el refrigerador son eliminados sin perjudicar alimentos, ni personas, debido al empleo de un catalizador.

⚠ ATENCIÓN

- No piques el desodorizante con objetos punzo cortantes, lo puedes dañar.
- Cuando almacenes alimentos con olores muy penetrantes, tápalos o colócalos en un contenedor cerrado para evitar que los otros alimentos cambien su sabor.
- Para recargar el desodorizante, sácalo al sol un periodo de 2 h a 3 h

8.1 Cómo quitar el desodorizante (identifica tu tipo de desodorizante)

a). Tipo 1

1. Con una herramienta retira la cubierta de la lámpara.
2. Saca la cubierta del desodorizante.
3. Retira el desodorizante.

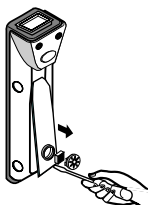

b). Tipo 2

1. Empuja hacia abajo la cubierta del desodorizante.
2. Retira el desodorizante y recárgalo.

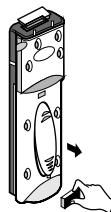
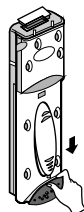

c). Tipo 3

1. Con una herramienta plana retira la cubierta del desodorizante.
2. Retira el desodorizante.

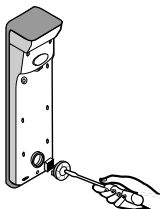

9. VITABOX (algunos modelos)

Proporciona vitaminas a las frutas y verduras para conservarlas frescas por más tiempo.

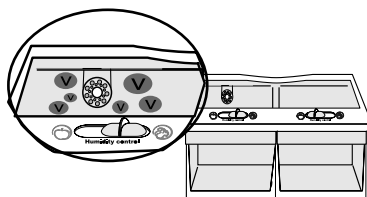

10. CONTROLES DE HUMEDAD (algunos modelos)

- Si se desplaza el control de humedad hacia la izquierda, conservará frescas las frutas.
- Si desplaza el control de humedad hacia la derecha, conservará frescas las verduras.

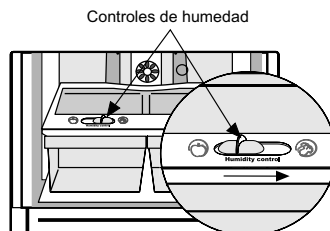

Operación y funcionamiento

11. DISPENSADOR DE AGUA , MANUAL (algunos modelos)

Tu refrigerador cuenta con un sistema que le permite tener agua fría sin necesidad de abrir la puerta del refrigerador.

NOTA: Para uso exclusivo de agua que no contenga azúcar, cualquier otro líquido podrá dañar el sistema.

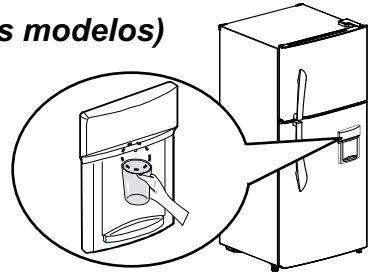

11.1 Llenado del Contenedor de agua

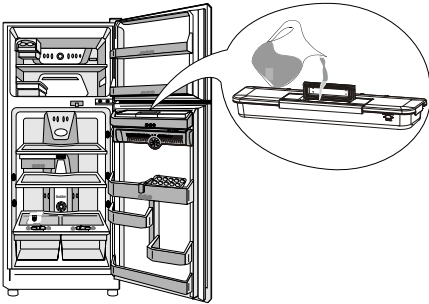

Para abastecer el agua, levanta la tapa como se muestra en la figura. Lo puedes llenar con un vaso o jarra.

NOTA: La capacidad del contenedor de agua es de 2,2 L

Si necesitas vaciar el contenedor de agua:

1. Retira el contenedor de agua.
2. Retira la cubierta del contenedor.

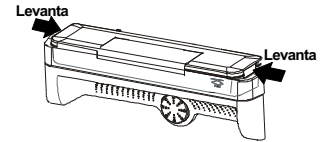

⚠ ADVERTENCIA

Llenar con agua potable solamente.

NOTA: No es necesario vaciar el contenedor de agua antes de removerlo.

11.2 Dispensador de agua

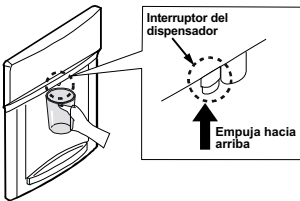

Empuja hacia arriba el interruptor del dispensador con un vaso hasta que escuches un "click" para que salga agua fría.

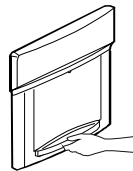

Cómo remover la bandeja:
La bandeja puede ser removida fácilmente, presionándola y deslizándola hacia afuera.

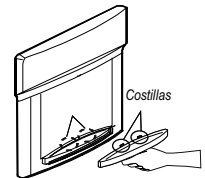

Cómo colocar la bandeja:
Incline la bandeja levemente hacia el frente e inserte las costillas en los agujeros para recomodar la bandeja.

11.3 Cómo colocar el contenedor de agua

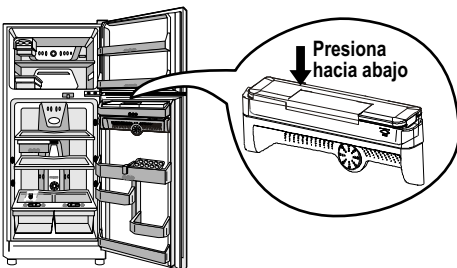

Para colocar el contenedor en su posición original, asegúrate que la válvula se ensamble correctamente en el orificio de la puerta, esto lo puedes lograr presionando hacia abajo el contenedor ya colocado en la puerta (como se muestra en la figura).

NOTA: Si el contenedor de agua no está bien colocado puede haber escurrimiento y no saldrá agua por el dispensador en la puerta.

Sugerencia para el almacenamiento de alimentos

- Guarda los alimentos frescos en el compartimiento refrigerador.
- Congela los alimentos en porciones pequeñas.
- Cuando congeles alimentos, una vez que los descongeles, no los vuelvas a congelar, ya que pierden su valor nutricional y su sabor puede cambiar; después de descongelarlos pueden guardarse en el refrigerador hasta 48 h
- No almacenes alimentos que pueden descomponerse a bajas temperaturas (piñas, plátanos, y melones).
- No guardes ajo dentro del refrigerador.
- Cuando almacenes alimentos utiliza recipientes cerrados, para evitar que pierdan la humedad y se mezclen olores.
- Es recomendable guardar la cebolla en bolsas plásticas, para evitar que otros alimentos se contaminen con el olor.
- Siempre limpia los alimentos antes de refrigerarlos. Lava los vegetales y las frutas y siempre sécalos.
- Cuando almacenes huevos, colócalos en el estante más alto de la puerta o en la primer parrilla para mantenerlos frescos durante más tiempo.
- Tira la comida que comienza a descomponerse; puede contaminar otros alimentos.
- Si almacenas nieve por períodos de tiempo largos, colócala en la parrilla del congelador, no en el estante de la puerta.
- Guarda las carnes frías, quesos y embutidos en bolsas o recipientes de plástico con sello hermético.
- En los modelos con dispensador de agua se recomienda cambiar el agua almacenada al menos cada 7 días.
- No almacenes envases de vidrio en el congelador, pueden quebrarse.
- No guardes alimentos calientes dentro del refrigerador, disminuye la eficiencia.

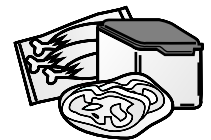
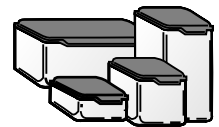
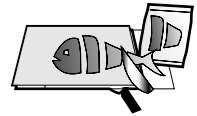

Limpieza

Es importante conservar el refrigerador limpio para evitar olores no deseados. Los alimentos derramados se deben limpiar inmediatamente, ya que pueden acidificar y manchar las superficies de plástico si se dejan secar.

⇒ Exterior

Utiliza una solución tibia de detergente o jabón suave para limpiar la superficie del refrigerador. Límpiála con un trapo mojado, a continuación, sécala.

⇒ Interior

Es recomendable limpiar con regularidad. Lava todos los compartimientos con una solución de bicarbonato o detergente suave y agua caliente. Enjuágalos y sécalos. El uso de otro tipo de sustancias puede dañar tu refrigerador.

Después de la limpieza

Comprueba que el cable de alimentación no está dañado y que el enchufe no se ha sobrecalentado y está bien introducido en la toma de corriente.

Advertencia

Retira siempre el cable de alimentación de la toma de corriente antes de limpiar alrededor de los componentes eléctricos (lámparas, interruptores, etc.). Limpia el exceso de humedad para evitar que se introduzcan líquidos en alguna pieza eléctrica. No toques las superficies congeladas con las manos mojadas, ya que los objetos mojados se adhieren a las superficies muy frías.

1. LIMPIEZA DEL CONTENEDOR DE AGUA (algunos modelos)

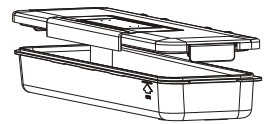
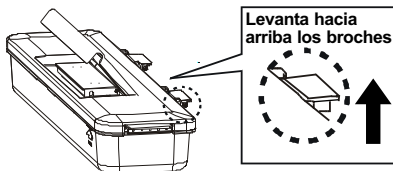

1. Retira el contenedor de agua (no es necesario vaciar el contenedor de agua antes de removerlo).

2. Retira la cubierta del contenedor, abriendo los cinco broches de la tapa.

ADVERTENCIA

No uses limpiadores tóxicos o flamables.

El refrigerador no funciona

- ⇒ Verifica si no se fundió algún fusible en la instalación eléctrica.
- ⇒ Revisa si el cable de corriente está conectado.
- ⇒ Verifica que el contacto eléctrico no esté dañado.
- ⇒ Revisa si no tienes varios aparatos eléctricos de alto consumo de energía trabajando al mismo tiempo, desconecta los que no necesites.

La temperatura del refrigerador o del congelador es muy caliente

- ⇒ Verifica que el control de temperatura esté en posición correcta.
- ⇒ Retíralo de fuentes de calor o de la luz directa del sol.
- ⇒ Abre las puertas solo lo necesario.
- ⇒ Tiene demasiados alimentos que obstruyen la salida del aire.
- ⇒ No dejes abiertas las puertas por mucho tiempo.

Se escuchan ruidos anormales

- ⇒ Revisa que el refrigerador esté sobre una superficie uniforme, o ajusta los niveladores.
- ⇒ Retira los objetos innecesarios colocados en la parte posterior o superior del refrigerador.
- ⇒ Verifica que no haya una baja de voltaje, si es así llama a la compañía de luz.

El refrigerador guarda olores

- ⇒ Guarda los alimentos en recipientes tapados.
- ⇒ Limpia frecuentemente el interior de tu refrigerador.

Se forma humedad en la superficie del gabinete

- ⇒ Es normal en período de humedad alta.
- ⇒ La puerta se pudo haber quedado abierta, revisa que este cerrada.

Se calienta la parte frontal del refrigerador...

- ⇒ No te preocupes, es parte normal del funcionamiento del refrigerador, y esto sucede para evitar la formación de condensación o de “sudor”.
- ⇒ Si esto sucede, limpia con un paño seco.

El compresor trabaja muy frecuentemente y por períodos muy largos

- ⇒ Verifica si los controles de temperatura están al máximo, si es así posicónalos a la mitad.
- ⇒ Revisa que las puertas estén bien cerradas.
- ⇒ No almacenes alimentos muy calientes.
- ⇒ No dejes las puertas abiertas por períodos muy largos.
- ⇒ Retira el refrigerador de las fuentes de calor.

Lo que necesitas conocer acerca de tu refrigerador

1. EL DESEMPEÑO O EFICIENCIA DE TU REFRIGERADOR PUEDE VERSE AFECTADO.

- ⇒ Si está colocado en un lugar caliente o húmedo.
- ⇒ Si abres frecuentemente la puerta.
- ⇒ Si introduces agua u objetos extraños en las áreas de salida de aire frío.
- ⇒ Si obstruyes las salidas de aire frío con alimentos.
- ⇒ Si introduces alimentos calientes.

2. EN PERÍODO DE VACACIONES TE RECOMENDAMOS LO SIGUIENTE:

- ⇒ Si las vacaciones son por un período de tiempo corto, coloca los alimentos congelables en el congelador.
- ⇒ Si vas a estar fuera de casa por un período de tiempo largo, haz lo siguiente:
 - Sacar toda la comida.
 - Desconecta el cable de corriente.
 - Deja abiertas las puertas para evitar formación de olores.
 - Limpia completamente el interior.
 - Vacía y limpia el contenedor de agua y no olvides purgar el sistema (accionando el interruptor).

3. SI PIENSAS MUDARTE O CAMBIAR DE POSICIÓN TU REFRIGERADOR:

- ⇒ Remueve o asegura todos los aditamentos dentro del refrigerador.
- ⇒ Para evitar daños en los tornillos niveladores, gíralos totalmente hasta la base.
- ⇒ Coloca el cable de alimentación de corriente en el gancho de la esquina posterior izquierda.
- ⇒ Vacía y limpia el contenedor de agua y no olvides purgar el sistema (accionando el interruptor).

- Después de esto puedes mover tu refrigerador.

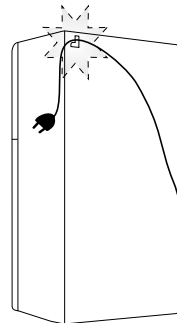

4. REEMPLAZO DE LÁMPARA:

4.1 Lámpara del congelador (algunos modelos):

1. Desconecta el refrigerador del tomacorriente.
2. Remueve la cubierta de la lámpara, jalándola de la parte posterior hacia abajo y hacia el frente.
3. Gira la lámpara en sentido contrario al de las manecillas del reloj, retírala y reemplázala por una nueva.
4. Ensambla en orden inverso al desensamble (desmontaje).

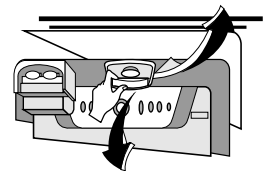

Lo que necesitas conocer acerca de tu refrigerador

4.2 Lámpara del refrigerador (identifica tu tipo de lámpara):

Tipo 1

1. Desconecta el refrigerador del tomacorriente.
2. Quita las parrillas (bandeja) y la tapa del compartimiento de vegetales.
3. Para remover la cubierta de la lámpara, jala con la mano o con una herramienta desde la parte inferior.
4. Gira las lámparas (ampolletas) en sentido contrario al de las manecillas del reloj, retíralas.
5. El ensamble realízalo en orden inverso al desensamble (desmontaje).

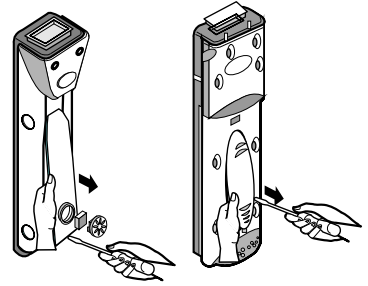

Tipo 2

1. Quita las parrillas (bandejas).
2. Desensambla la cubierta de la lámpara, presionando al centro y retírala con cuidado.
3. Gira la lámpara (ampolleta) en sentido contrario al de las manecillas del reloj, y retírala.
4. El ensamble realízalo en orden inverso al desensamble (desmontaje).

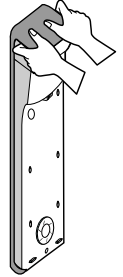

ADVERTENCIA

El foco (ampolleta) de reemplazo debe ser de la misma especificación que el original.

5. EL AREA FRONTAL SE CALIENTA

La pared frontal del gabinete del refrigerador se podrá calentar algunas veces especialmente después de la instalación. ¡NO TE ALARMES! Es parte del funcionamiento normal para evitar condensación o “sudor”.

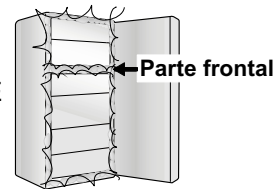

6. LA PARTE POSTERIOR SE CALIENTA (algunos modelos)

Es normal el calentamiento, ya que por la parte posterior pasa la tubería del sistema de funcionamiento.

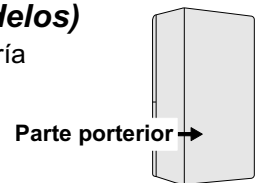

7. “ION DOOR COOLING” (algunos modelos)

Enfriamiento a través de la puerta. Este sistema contribuye a aumentar la eficiencia de enfriamiento de tu refrigerador.

Mantiene los alimentos más frescos y las partículas de iones del “door cooling” conservan por más tiempo los alimentos.

NOTA: Si entraran en la salida de aire agua o sustancias extrañas durante la limpieza, se reducirá su eficacia.

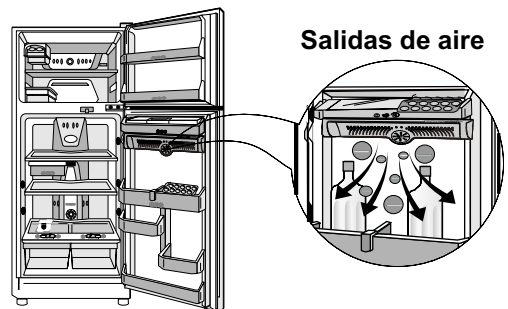



LG Electronics

Modelo: _____

Número de serie: _____

CERTIFICADO DE GARANTIA

Garantiza: LG ELECTRONICS ARGENTINA S.A.
Av. Del Libertador 498-Piso 22-C1001ABR
Capital Federal-Argentina
0800-888-5454 ó 0810-555-5454
www.lg.com.ar

Fábrica: LG ELECTRONICS MONTERREY MEXICO S.A DE C.V.
Av. Industrias 180 Fraccionamiento Industrial PIMSA Ote.
Apodaca, N.L.

Especificaciones técnicas y de uso: para una información más detallada de las especificaciones técnicas y modo de uso de su equipo, remitirse al manual de instrucciones adjunto.

Condiciones de instalación necesarias para su funcionamiento:

Remitirse al Manual de Instrucciones adjunto.

Condiciones de validez de la garantía:

LG ELECTRONICS ARGENTINA S.A. garantiza que el equipo será reparado sin cargo en los Servicios Técnicos autorizados. A tales efectos, es imprescindible que:

- 1-La fecha de compra figure con el sello y firma de la casa vendedora en el presente certificado.
- 2-El presente certificado no se encuentre alterado bajo ningún concepto y en ninguna de sus partes.
- 3-El comprador original acredite su calidad de tal exhibiendo la factura original con fecha de compra.
- 4-Serán causas de anulación de esta garantía:

- A)Uso impropio o distinto del uso doméstico.
- B)Exceso o caída de tensión eléctrica, que implique uso en condiciones anormales.
- C)Intervención del monitor por personal no autorizado por LG ELECTRONICS ARGENTINA S.A.
- D)La operación del equipo en condiciones no enunciadas en el manual de usuario.

5-La garantía carece de validez si se observa lo siguiente:

- A)Falta de factura de compra original o falta de fecha de la misma.
- B)Tachaduras en los datos del certificado de garantía o factura de compra.

-No están cubiertos por esta garantía los siguientes casos:

- A)Las roturas, golpes, caídas o ralladuras por cualquier causa.
- B)Daños ocasionados por otros equipos interconectados al producto.

-En caso de falla, LG ELECTRONICS ARGENTINA S.A. asegura al comprador la reparación y/o reposición de las partes para su correcto funcionamiento en un plazo no mayor a 30 días.

6-Cualquier cuestión judicial que pudiera dar lugar la presente, será resuelta ante la justicia ordinaria de Capital Federal.

IMPORTANTE: a) Nos reservamos el derecho de efectuar cambios de diseños y modificaciones sin incurrir en compromiso alguno de incorporar estos cambios en los productos ya vendidos; b) Las condiciones de instalación necesarias para el funcionamiento de los productos LG, con las especificaciones técnicas de indicación del producto para su correcta individualización, más la información para la solicitud de servicios u obtención de repuestos que figuran en el manual de instrucciones forman parte de esta garantía.

ADVERTENCIA: a) El presente certificado anula cualquier otra garantía implícita o explícita, por lo cual y expresamente no autorizamos a ninguna otra persona, sociedad o asociación a asumir por nuestra cuenta ninguna responsabilidad respecto a nuestros productos; b) Hacemos constar que estos productos han sido diseñados para uso familiar y/o individual según sea el caso. Los usos comerciales, industriales o afectaciones de cualquier otro tipo no están amparados por esta garantía, no asumiendo en consecuencia los daños y perjuicios directos o indirectos que pudiera sufrir el comprador, usuarios o terceros.

LG ELECTRONICS ARGENTINA S.A. no asume responsabilidad alguna por los daños personales o a la propiedad que pudiera causar la mala instalación o uso indebido del equipo.

LG ELECTRONICS ARGENTINA S.A. asegura que este equipo cumple con la normas de seguridad eléctricas vigentes S.I.C. y M Res. 92/98 (IRAM / IEC).

PLAZO: Por el término de 1(un) año a partir de la fecha de compra acreditada por la factura original.

PLAZO PARA COMPRESORES: Por el término de 3 (tres) años a partir de la fecha de compra.

Garantía para Sudamérica



CERTIFICADO DE GARANTÍA LG

12 meses

CONDICIONES DE LA GARANTÍA

LG Electronics garantiza una asistencia gratuita a sus productos dentro del período de garantía a través de sus centros de servicio autorizados.

1. LG Electronics Inc. Garantiza servicio técnico contra cualquier defecto de fábrica durante el período de cobertura de garantía.
2. El servicio de garantía solo será efectuado en los centros de servicio autorizados.
3. El certificado de garantía deberá ser presentado junto con la factura del producto.
4. El certificado de garantía deberá ser completado debidamente por el vendedor al momento de la compra.
5. Todo certificado de garantía deberá ser sellado por el almacén

CASOS QUE LA GARANTÍA NO CUBRE

1. Daños causados por accidente, transporte, uso inadecuado del equipo, uso en condiciones ambientales deficientes o por agentes naturales (humedad, fuego, rayos, etc.)
2. Daños causados por oscilaciones excesivas en la red eléctrica.
3. Equipos que presenten alteraciones en el número de serie.
4. Equipos expuestos a modificaciones internas o externas.
5. Se suspenderá el derecho a la garantía a aquél equipo que haya sido revisado por un centro de servicio no autorizado por LGEPS.
6. Control remoto, baterías, cinta, cabezales, partes plásticas, (gabinetes), antenas, agujas, pilas y demás accesorios no están sujetos a garantía.
7. Desgaste o deterioro natural.
 - En el caso de que la fecha de compra sea dudosa, el criterio a utilizar para determinar la duración de la garantía será 18 meses a partir de la fecha de fabricación (Verificado con base en el número de serie).
 - En el caso en que no se pueda aplicar el servicio de garantía, el técnico autorizado deberá aclarar el por qué, analizando y verificando el caso.

Modelo: _____

Serie: _____

Fecha de compra: _____

Distribuidor: _____

Nombre del cliente: _____

Dirección: _____

Tel: _____

1

2

3

Centros de Información LG

COSTA RICA

Línea Gratuita: 506-800-7545454

ECUADOR

Línea Gratuita: 593-1-800-545454

VENEZUELA

Línea Gratuita: 58-800-5424477

SALVADOR

Línea Telefónica: 503-226-0122

GUATEMALA

Línea Telefónica: 502-334-1045

PANAMÁ

Línea Gratuita: 507-800-5454

CUBA

Línea Telefónica: 537-204-3333

MIAMI

Línea Telefónica: 1-305-477-1882

Para mayor información puede llamar a los departamentos de Repuestos o Control de Calidad a LG ELECTRONICS PANAMA, S.A.,
A los teléfonos 507-430-5070 y al Fax 507-430-8384.

Agradeciendo de antemano la atención prestada y siempre dispuestos a servirles.

Correo Electrónico

emilianir@lge.com / marecheaua@lge.com / nietoc@lge.com

Departamento de Servicios

LG Electronics Inc.



LG Electronics Inc.

<http://www.lge.com>