

CATÁLOGO 2013



AQUORE



AR



índice

- | | | | |
|----|---|----|--|
| 04 | PLATO DE DUCHA ZOOM | 22 | BARRAS DE DUCHA / SOP. Y CONJUNTOS DE BARRA |
| 05 | PLATO DE DUCHA ACRÍLICO EXTRAPLANO | 23 | SIFONES CROMADOS Y VÁLVULAS CLIC-CLAC |
| 06 | PLATO CERÁMICO ALTURA 10 CM | 24 | NO MÁS TALADROS |
| 07 | PLATO CERÁMICO EXTRAPLANO | 28 | RADIADORES SECATOALLAS |
| 08 | PLATO Y BAÑERA DE CHAPA DE ACERO | 31 | ACCESORIOS |
| 09 | BAÑERA ACRÍLICA | 32 | KIT VÁLVULA / RESISTENCIAS Y TERMOSTÁTOS |
| 10 | LAVABOS Y LAVADEROS CERÁMICOS | 33 | ASIDEROS - SERIE COMFORT |
| 11 | SANITARIO | 38 | ASIDEROS - SERIE STEEL |
| 14 | GRIFERÍA DE BAÑO | 42 | ASIDEROS - SERIE STEEL BASIC |
| 17 | TERMOSTÁTICAS / GRIFERÍA LAVADERO | 43 | SANITARIOS DCPS |
| 18 | GRIFERÍAS DE COCINA | 45 | SECADORES DE MANOS |
| 19 | COLUMNAS HIDROMASAJE | 47 | DISPENSADORES DE PAPEL |
| 20 | CONJUNTOS DE DUCHA | 49 | DOSIFICADORES DE JABÓN |
| 21 | ROCIADORES DE DUCHA | | |

PASIÓN POR EL AGUA



PLATO DE DUCHA ZOOM

MEZCLA DE CARBONATO CÁLCICO, CARGAS MINERALES PIGMENTADAS Y RESINAS
100 % DE LA MASA DEL PLATO PINTADA. VÁLVULA DE PLATO INCLUIDA



Altura extraplana de 3 cm (+-2mm)
Dimensión del desagüe: 90/130 para válvula de gran caudal 45 Ltrs/Min.
(Norma EN 251)

ANTIBACTERIANO ANTIDESLIZANTE

Textura pizarra
Apto para corte con radial o disco de diamante para ajustar a la medida exacta.

Largo (cm)	Ancho 70 cm	Largo 80 cm
90	238	258
100	248	268
110	260	281
120	271	295
130	293	316
140	310	330
150	333	353
160	355	375
170	378	398
180	399	425

COLORES STANDARD

- BLANCO
- PIZARRA - RAL 7021
- CREMA - RAL 9001
- PERGAMON - RAL 9010
- CHOCOLATE - RAL 8017

COLORES ESPECIALES A ELEGIR EN LA CARTA DE RAL

+15 %



CORTES ESPECIALES +15%



VÁLVULA ESPECIAL

Altura 6 cm

PANEL FRONTAL

Hasta 180x60 cm

125 €

PANEL LATERAL

Hasta 80x60 cm

80 €

25 €

MUY IMPORTANTE

VER REC. DE INSTALACIÓN Y COMPROBACIÓN DEL MATERIAL EN PÁGINA 51 / POSIBILIDAD DE INSTALACIÓN ENRASADO

CUADRADO

4 CM DE ALTURA



Código	Descripción (LxA)	PVP
PA.70-Q-E	PLATO ACRILICO 700X700X40 CUADRADO EXT	120 €
PA.80-Q-E	PLATO ACRILICO 800X800X40 CUADRADO EXT	120 €
PA.90-Q-E	PLATO ACRILICO 900X900X40 CUADRADO EXT	138 €



SEMICIRCULAR

4 CM DE ALTURA. CURVA ITALIANA

Código	Descripción (LxA)	PVP
PA.80-A-E	PLATO ACRILICO 800X800X40 ANGULAR EXT	120 €
PA.90-A-E	PLATO ACRILICO 900X900X40 ANGULAR EXT	138 €



RECTANGULAR

4 CM DE ALTURA

Código	Descripción (LxA)	PVP
PA.90X75-E	PLATO ACRILICO 900X750X40 RECTANGULAR EXT	140 €
PA.100X70-E	PLATO ACRILICO 1000X700X40 RECTANGULAR EXT	142 €
PA.100X80-E	PLATO ACRILICO 1000X800X40 RECTANGULAR EXT	147 €
PA.120X70-E	PLATO ACRILICO 1200X700X40 RECTANGULAR EXT	155 €
PA.120X80-E	PLATO ACRILICO 1200X800X40 RECTANGULAR EXT	165 €
PA.120X90-E	PLATO ACRILICO 1200X900X40 RECTANGULAR EXT	205 €

5 CM DE ALTURA

Código	Descripción (LxA)	PVP
PA.140X70-E	PLATO ACRILICO 1400X700X50 RECTANGULAR EXT	175 €
PA.140X80-E	PLATO ACRILICO 1400X800X50 RECTANGULAR EXT	185 €
PA.140X90-E	PLATO ACRILICO 1400X900X50 RECTANGULAR EXT	225 €
PA.150X70-E	PLATO ACRILICO 1500X700X50 RECTANGULAR EXT	205 €
PA.150X80-E	PLATO ACRILICO 1500X800X50 RECTANGULAR EXT	220 €
PA.150X90-E	PLATO ACRILICO 1500X900X50 RECTANGULAR EXT	235 €
PA.160X70-E	PLATO ACRILICO 1600X700X50 RECTANGULAR EXT	210 €
PA.160X80-E	PLATO ACRILICO 1600X800X50 RECTANGULAR EXT	225 €
PA.160X90-E	PLATO ACRILICO 1600X900X50 RECTANGULAR EXT	250 €
PA.170X70-E	PLATO ACRILICO 1700X700X50 RECTANGULAR EXT	225 €
PA.170X80-E	PLATO ACRILICO 1700X800X50 RECTANGULAR EXT	247 €
PA.170X90-E	PLATO ACRILICO 1700X900X50 RECTANGULAR EXT	297 €



MUY IMPORTANTE

VER REC. DE INST. Y COMPR. DEL MAT. EN PÁGINA 51 / PLATOS PROTEGIDOS CON POLISPAND / PRECIO VÁLVULA 12 €.



CUADRADO

10 CM DE ALTURA

Código	Descripción (LxA)	PVP
SA.PLAT070	PLATO CERAMICO 70X70 CUADRADO	73 €
SA.PLAT080	PLATO CERAMICO 80X80 CUADRADO	86 €
SA.PLAT090	PLATO CERAMICO 90X90 CUADRADO	105 €



SEMICIRCULAR

10 CM DE ALTURA. CURVA ITALIANA

Código	Descripción (LxA)	PVP
SA.PLAT080A	PLATO CERAMICO 80 ANGULAR	86 €
SA.PLAT090A	PLATO CERAMICO 90 ANGULAR	106 €



RECTANGULAR

10 CM DE ALTURA

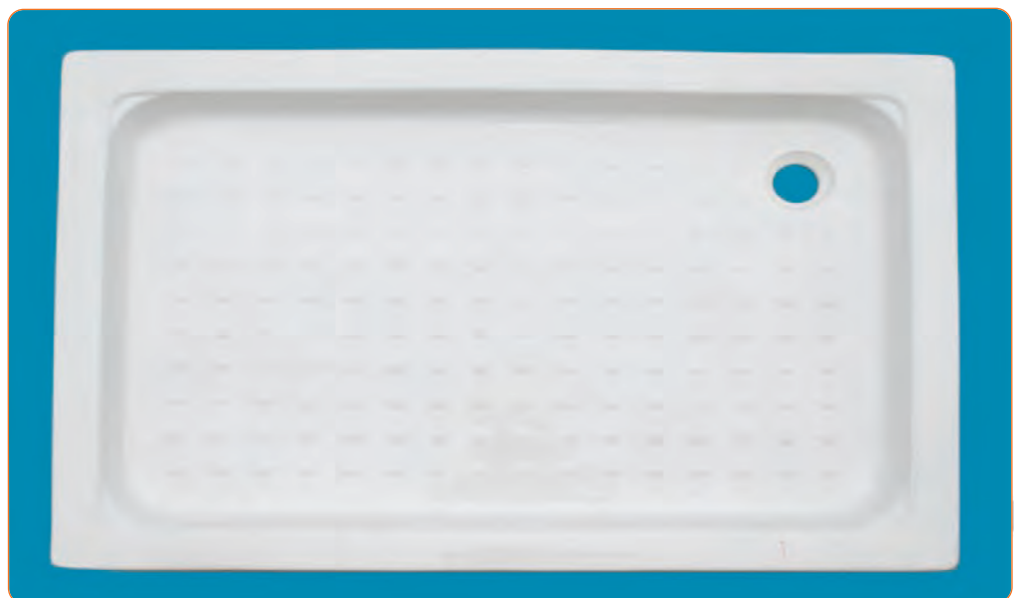

Código	Descripción (LxA)	PVP
SA.PLAT09072	PLATO CERAMICO 90X70 RECTANGULAR	90 €
SA.PLAT010070	PLATO CERAMICO 100X70 RECTANGULAR	112 €
SA.PLAT012070	PLATO CERAMICO 120X70 RECTANGULAR	130 €
SA.PLAT010080	PLATO CERAMICO 100X80 RECTANGULAR	120 €
SA.PLAT012080	PLATO CERAMICO 120X80 RECTANGULAR	140 €
SA.PLAT014070	PLATO CERAMICO 140X70 RECTANGULAR	298 €
SA.PLAT014080	PLATO CERAMICO 140X80 RECTANGULAR	330 €

MUY IMPORTANTE

VER RECOMENDACIONES DE INSTALACIÓN Y COMPROBACIÓN DEL MATERIAL EN PÁGINA 51 / PRECIO VÁLVULA 12 €.



RECTANGULAR

6,5 CM DE ALTURA



Código	Descripción (LxA)	PVP
SA.PLATOE7090	PLATO CERAMICO EXTRAPLANO 70X90	105 €
SA.PLATOE70100	PLATO CERAMICO EXTRAPLANO 70X100	141 €
SA.PLATOE70120	PLATO CERAMICO EXTRAPLANO 70X120	166 €
SA.PLATOE80100	PLATO CERAMICO EXTRAPLANO 80X100	153 €
SA.PLATOE80120	PLATO CERAMICO EXTRAPLANO 80X120	170 €

MUY IMPORTANTE

VER RECOMENDACIONES DE INSTALACIÓN Y COMPROBACIÓN DEL MATERIAL EN PÁGINA 51 / DATOS VÁLVULA PAG 31



PLATO CHAPA DE ACERO

COLOR BLANCO

Código	Descripción (LxA)	PVP
SA.PCH70	PLATO DE CHAPA 700X700X80	50 €
SA.PCH80	PLATO DE CHAPA 800X800X80	56 €



BAÑERA CHAPA DE ACERO

COLOR BLANCO

Código	Descripción (LxA)	PVP
SA.BCH14070	BAÑERA CHAPA 1400X700X385 BL	103 €
SA.BCH15070	BAÑERA CHAPA 1500X700X385 BL	107 €
SA.BCH16070	BAÑERA CHAPA 1600X700X385 BL	110 €
SA.BCH17070	BAÑERA CHAPA 1700X700X385 BL	115 €



BAÑERA ACRÍLICA

COLOR BLANCO

Código	Descripción (LxA)	PVP
SA.BACRI15070	BAÑERA ACRÍLICA 1500X700X405 BL	160 €
SA.BACRI16070	BAÑERA ACRÍLICA 1600X700X405 BL	167 €
SA.BACRI17070	BAÑERA ACRÍLICA 1700X700X405 BL	175 €



U O O F



LAVABOS INTEGRALES

GRIFERÍA Y VÁLVULAS NO INCLUIDAS

FONDO 460



Código	Descripción (LxA)	PVP
SA.LAVINT600	LAVABO INTEGRAL 600	68 €
SA.LAVINT700	LAVABO INTEGRAL 700	80 €
SA.LAVINT800	LAVABO INTEGRAL 800	86 €
SA.LAVINT900	LAVABO INTEGRAL 900	103 €
SA.LAVINT1000	LAVABO INTEGRAL 1000	120 €
SA.LAVINT1200	LAVABO INTEGRAL 1200 (2 SENOS)	225 €
SA.LAVINT12001S	LAVABO INTEGRAL 1200 (1 SENO)	254 €



AROS

SA.AROS

LAVABO DE ENCIMERA (Tipo Java/Miramar)
560X480X200

40 €



LAVADERO CERÁMICO

SA.BINGOGRANDE
MODELO BINGO. 630X405

89 €



SOPORTE DE PILA METÁLICO

SA.SOPORTEB
MODELO BINGO

14 €



NIZA

SA.NIZA

LAVABO DE ENCIMERA S/E CUADRADO
460x460x15. S/ENC

75 €



WC BOLONIA

SA.BOLONIAWC / SA.BOLONIAWC-H
WC BOLONIA T/B S/V
WC BOLONIA T/B S/H

89 €



BIDET BOLONIA

SA.BOLONIABIDET
BIDET BOLONIA

72 €



LAVABO BOLONIA + PEDESTAL

SA.BOLONIALAVYPED
LAVABO + PEDESTAL BOLONIA

57 €



CAÍDA AMORTIGUADA

ASIENTO BOLONIA AMORTIGUADO

SA.BOLONIAASIENTO-AMORT
ASIENTO AMORTIGUADO

33 €

MEDIDAS TÉCNICAS WC BOLONIA

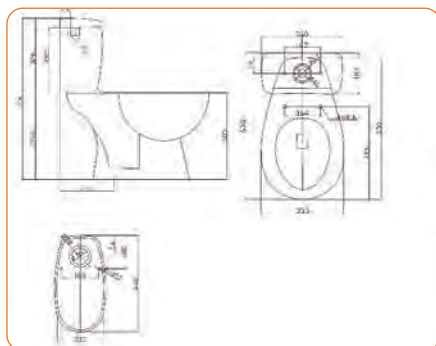

WC COMPACTO SIENA

SA.SIENAWC
WC SIENA T/B COMPACTO

262 €

MEDIDAS TÉCNICAS WC COMPACTO SIENA





SERIE ARCO

INODORO

Taza inodoro tanque bajo salida dual con codo, juego de fijaciones y orificios laterales para toma de conexión exterior

233,70 €

Cisterna con mecanismo doble descarga 3/6 l. y fijaciones

84,80 €

Asiento ThermoDur con bisagras metálicas y caída amortiguada

51,40 €

INODORO COMPLETO

369,90 €

BIDÉ

Bidé con juego de fijaciones

175,80 €

MEDIDAS TÉCNICAS INODORO SERIE ARCO

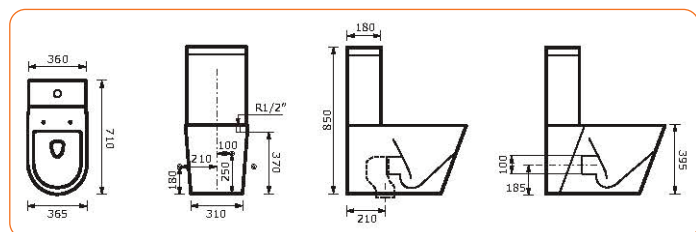

MEDIDAS TÉCNICAS BIDÉ SERIE ARCO

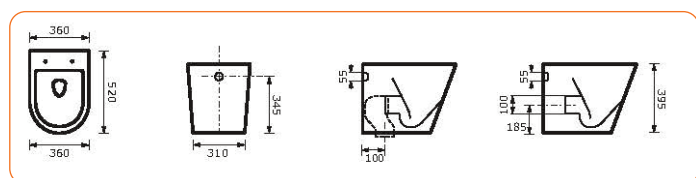



SERIE CUTIE

INODORO

Taza inodoro tanque bajo salida dual con codo, juego de fijaciones y orificios laterales para toma de conexión exterior

191,00 €

Cisterna con mecanismo doble descarga 3/4,5 l. y fijaciones

74,20 €

Asiento ThermoDur con bisagras metalicas y caída amortiguada

48,80 €

INODORO COMPLETO

314,00 €

BIDÉ

Bidé con juego de fijaciones

126,80 €

MEDIDAS TÉCNICAS INODORO SERIE CUTIE

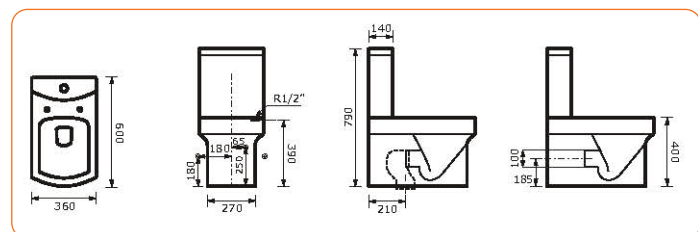

MEDIDAS TÉCNICAS BIDÉ SERIE CUTIE

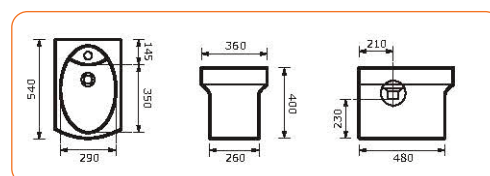

CONJUNTO DE GRIFERÍA MIÑO

LAVABO MIÑO

 SA.HDAULACR
 MONOMANDO LAVABO CROMO

71 €

BIDET MIÑO

 SA.HDAUBICR
 MONOMANDO BIDET CROMO

71 €

DUCHA MIÑO

 SA.HDAUDUCR
 MONOMANDO DUCHA CROMO

87 €

BAÑO MIÑO

 SA.HDAUBDCR
 MONOMANDO BAÑO CROMO

116 €
CONJUNTO DE GRIFERÍA GENIL

LAVABO GENIL

 SA.HSPILACR
 MONOMANDO LAVABO CROMO

67 €

BIDET GENIL

 SA.HSPIBICR
 MONOMANDO BIDET CROMO

67 €

DUCHA GENIL

 SA.HSPIDUCR
 MONOMANDO DUCHA CROMO

72 €

BAÑO GENIL

 SA.HSPIBDCR
 MONOMANDO BAÑO CROMO

100 €
CONJUNTO DE GRIFERÍA DUERO

LAVABO DUERO

 SA.HAMULACR
 MONOMANDO LAVABO CROMO

55 €

BIDET DUERO

 SA.HAMUBICR
 MONOMANDO BIDET CROMO

55 €

DUCHA DUERO

 SA.HAMUDUCR
 MONOMANDO DUCHA CROMO

51 €

BAÑO DUERO

 SA.HAMUBDCR
 MONOMANDO BAÑO CROMO

77 €

* SET DE DUCHA NO INCLUIDO EN LA GRIFERÍA DE DUCHA Y BAÑERA. VER SET DE DUCHA ZION EN PÁGINA 31

CONJUNTO DE GRIFERÍA EBRO

LAVABO EBRO

SA.HYANLACR
 MONOMANDO LAVABO CROMO
 MANETA CROMO-MATE

45 €

BIDET EBRO

SA.HYANBICR
 MONOMANDO BIDET CROMO
 MANETA CROMO-MATE

45 €

DUCHA EBRO

SA.HYANDUCR
 MONOMANDO DUCHA CROMO
 MANETA CROMO-MATE

46 €

BAÑO EBRO

SA.HYANBDCR
 MONOMANDO BAÑO CROMO
 MANETA CROMO-MATE

72 €
CONJUNTO DE GRIFERÍA SEGURA

LAVABO SEGURA

SA.HVOLLACR
 MONOMANDO LAVABO CROMO

42

BIDET SEGURA

SA.HVOLBICR
 MONOMANDO BIDET CROMO

42

DUCHA SEGURA

SA.HVOLDUCR
 MONOMANDO DUCHA CROMO

45

BAÑO SEGURA

SA.HVOLBDCR
 MONOMANDO BAÑO CROMO

63

* SET DE DUCHA NO INCLUIDO EN LA GRIFERÍA DE DUCHA Y BAÑERA. VER SET DE DUCHA ZION EN PÁGINA 31

CONJUNTO DE GRIFERÍA NEOS



LAVABO NEOS

94107
MONOMANDO LAVABO CROMO

55,80 €



BIDET NEOS

94227
MONOMANDO BIDET CROMO

55,80 €



DUCHA NEOS

94424
MONOMANDO DUCHA CROMO

73 €



BAÑO NEOS

94555
MONOMANDO BAÑO CROMO

95,50 €

CONJUNTO DE GRIFERÍA CINCO



LAVABO CINCO

65107
MONOMANDO LAVABO CROMO

26,65 €



BIDET CINCO

65227
MONOMANDO BIDET CROMO

26,65 €



DUCHA CINCO

65424
MONOMANDO DUCHA CROMO

39,45 €



BAÑO CINCO

65555
MONOMANDO BAÑO CROMO

46,18 €

CONJUNTO DE GRIFERÍA JET



LAVABO JET

96107
MONOMANDO LAVABO CROMO

31,65 €



BIDET JET

96227
MONOMANDO BIDET CROMO

32,56 €



DUCHA JET

96424
MONOMANDO DUCHA CROMO

43,64 €



BAÑO JET

96555
MONOMANDO BAÑO CROMO

53,97 €

* SET DE DUCHA NO INCLUIDO EN LA GRIFERÍA DE DUCHA Y BAÑERA. VER SET DE DUCHA ZION EN PÁGINA 31

TERMOSTÁTICA OLYMPIC



TERMOSTÁTICA DUCHA OLYMPIC

SA.HTOLDUCRS

TERMOSTÁTICA DUCHA CROMO

87 €



TERMOSTÁTICA BAÑERA OLYMPIC

SA.HTOLBDCRS

TERMOSTÁTICA BAÑO CROMO

104 €

TERMOSTÁTICA QUARK



TERMOSTÁTICA DUCHA QUARK

SA.HTQUUDCRS

TERMOSTÁTICA DUCHA CROMO

104 €



TERMOSTÁTICA BAÑERA QUARK

SA.HTQUBDCRS

TERMOSTÁTICA BAÑO CROMO

114 €

TERM. OLYMPIC



TERMOSTÁTICA PARA SET OLYMPIC

SA.HTOLSDCRS

TERMOSTÁTICA PARA SET

93 €

TERM. QUARK



TERMOSTÁTICA PARA SET QUARK

SA.HTQUSDCRS

TERMOSTÁTICA PARA SET

111 €



ADAPTADOR PARA SET

SA.HTADCTLG

ADAP. TUERCA LOCA 1/2"H-1/2"H

2,62 €



RHODAS

SA.HRHOFBPR

BATERÍA FREGADERO 150 BRONCE. CARTUCHO CERÁMICO

41 €



HOMERO

SA.HHOMFPCR

BATERÍA FREGADERO 150 CROMO. CARTUCHO CERÁMICO

32 €



ARGOS

SA.HARGFPCR

BATERIA DE FREGADERO 110 CROMO. CARTUCHO CERÁMICO

32 €



AQUEOS

SA.AQUMPCR

MONOBLOCK 1 AGUA CARTUCHO CERÁMICO

15 €

* SET DE DUCHA NO INCLUIDO EN LA GRIFERÍA DE DUCHA Y DE BAÑERA. VER SET DE DUCHA ZION EN PÁGINA 31.

GALA CAÑO INCLINADO

SA.HGALFRCR
MONOMANDO FREGADERO
CAÑO INCLINADO. CROMO

27 €

GALA CAÑO INCL. EXTRAÍBLE JET

SA.HGALFECR
MONOMANDO FREGADERO
DUCHA EXTRAÍBLE. CROMO

48 €

96658
MONOMANDO FREGADERO
CAÑO CONFORMADO

44,96 €

CINCO

65660
MONOMANDO FREGADERO
CAÑO INCLINADO

43 €

MINIMALISTA

SA.HMINFACR2
MONOMANDO FREGADERO
MINIMALISTA CAÑO ALTO

53 €

CUB

SA.HCUADFCCR
MONOMANDO FREGADERO

57 €

VANCOUVER

SA.HVANFCCR
MONOMANDO FREGADERO
CAÑO ALTO

38 €

82710

82710
MONOMANDO FREGADERO
CAÑO ABATIBLE

91,15 €

GALA CAÑO ALTO EXTRAÍBLE

SA.HGALFVCR
MONOMANDO FREGADERO
CAÑO ALTO DUCHA EXTRAÍBLE

61 €

MAYFAIR

SA.HMAYF7CU / SA.HMAYF7BR / SA.HMAYF7AG / SA.HMAYF7CR
MONOBLOC FREGADERO. CARTUCHO CERÁMICO
COBRE / BRONCE / PLATA / CROMO

116 €

IBIZA

SA.HIBIFCCR
MONOMANDO FREGADERO
CAÑO ALTO

38 €



DEVA

COLUMNA HIDROMASAJE INOXIDABLE DEVA MONOMANDO. OPCIÓN TERMOSTÁTICA

PRESIÓN MÍN.: 0.8 BAR, PRESIÓN MÁX.: 5 BAR, PRESIÓN REC. FUNC.: DE 1,5 A 3 BAR, ACERO INOX. AISI 304. 4 FUNC.: MANGO DE DUCHA, ROCIADOR, CASCADA Y JETS DE MASAJE HORIZ. JETS Y MANGO DE DUCHA ANTICALC.. FLEJO DE DUCHA DE ACERO INOX., DOBLE GRAPADO DE 150 CM, GRIFO MONOMANDO CON CARTUCHO CERÁMICO, TRAT. ANTIHUELLAS

MONOMANDO (SA.HCHIEDNI)

318 €

TERMOSTÁTICA (SA.HCHTEDNI)

378 €



MEDAS

COLUMNA HIDROMASAJE INOX. MEDAS MONOMANDO. OPCIÓN TERMOSTÁTICA

PRESIÓN MÍN.: 0.8 BAR, PRESIÓN MÁX.: 5 BAR, PRESIÓN REC. FUNC.: DE 1,5 A 3 BAR, FABRICADO EN ACERO INOX. AISI 304. 3 FUNC.: MANGO DE DUCHA, ROCIADOR Y JETS DE MASAJE HORIZ. JETS Y MANGO DE DUCHA ANTICALC.. FLEJO DE DUCHA DE ACERO INOX., DOBLE GRAPADO DE 150 CM, GRIFO MONOMANDO CON CARTUCHO CERÁMICO, TRATAMIENTO ANTIHUELLAS

MONOMANDO (SA.HCHIONNI)

299 €

TERMOSTÁTICA (SA.HCHTONNI)

360 €



TENERIFE

COLUMNA HIDROMASAJE ALUMINIO TENERIFE MONOMANDO. OPCIÓN TERMOSTÁTICA

MANGO DE DUCHA, ROCIADOR, CASCADA Y JETS DE MASAJE HORIZONTAL. JETS Y MANGO DE DUCHA ANTICALC. FLEJO DE DUCHA DE ACERO INOX., DOBLE GRAPADO DE 150 CM GRIFO CON CARTUCHO TERMOST. TRATAMIENTO ANTIHUELLAS

MONOMANDO (SA.HCHIRIOP)

263 €

TERMOSTÁTICA (SA.HCHTRIOP)

323 €

* POSIBILIDAD DE INSTALACION EN ESQUINA - VER SOPORTE. SA.HCHSOPRI. SOP. ESQ. COLUMNAS HIDRO - 12 €

PULSE

SA.HCOMPULC

CONJUNTO DE BARRA, ROCIADOR Y DUCHA LONGITUD TOTAL DE LA BARRA: 100,5 CM. BARRA EN ACERO INOXIDABLE DIÁMETRO 25 MM. SELECTOR DUCHA/ROCIADOR EN LATÓN CROMADO. SOPORTE PARA DUCHA ORIENTABLE Y AJUSTABLE. ROCIADOR ANTICALCÁREO DIÁMETRO 20, ORIENTABLE. MANGO DE DUCHA 5 FUNCIONES, ANTICALCÁREO. FLEXO DOBLE GRAPADO ACERO INOXIDABLE 1,5 M. FLEXO CONECTOR DOBLE GRAPADO ACERO INOX. 80 CM.

ENVASADO EN CAJA

82 €

PACIFIC

SA.HCOMPACC

CONJUNTO DE BARRA, ROCIADOR Y DUCHA TUBO TELESCÓPICO DE 63 A 110 CM. BARRA EN ACERO INOX. DIÁMETRO 25 MM. SELECTOR DUCHA/ROCIADOR EN LATÓN CROMADO. SOPORTE DUCHA ORIENTABLE Y AJUSTABLE. ROCIADOR ANTICALCÁREO DIÁMETRO 22CM., ORIENTABLE. DUCHA 5 FUNCIONES, ANTICAL CON FUNCIÓN CIERRE. FLEXO DOBLE GRAPADO ACERO INOXIDABLE 1,5 M. FLEXO CONECTOR DOBLE GRAPADO, ACERO INOX. 70 CM.

ENVASADO EN CAJA

95 €

OCEAN

SA.HCOMOCEC

CONJUNTO DE BARRA, ROCIADOR Y DUCHA TUBO TELESCÓPICO DE 63 A 110 CM. BARRA EN ACERO INOX. DIÁMETRO 25 MM. SELECTOR DUCHA/ROCIADOR EN LATÓN CROMADO. SOPORTE DUCHA ORIENTABLE Y AJUSTABLE. ROCIADOR ANTICALCÁREO DE 20X20 CM., ORIENTABLE. DUCHA 1 FUNCIÓN ANTICALCÁREA. FLEXO DOBLE GRAPADO ACERO INOXIDABLE 1,5 M. FLEXO CONECTOR DOBLE GRAPADO ACERO INOX. 70 CM.

ENVASADO EN CAJA

97 €

**MIX
PACIFIC**

SA.TERPACIFIC

CONJUNTO DE DUCHA, TERMOSTÁTICA Y ADAPTADOR

ENVASADO EN CAJA

190,62 €

**MIX
OCEAN-R**

SA.TEROCEAN-R

CONJUNTO DE DUCHA- TERMOSTÁTICA Y ADAPTADOR

ENVASADO EN CAJA

192,62 €

**MIX
OCEAN**

SA.TEROCEAN

CONJUNTO DE DUCHA, TERMOSTÁTICA Y ADAPTADOR

ENVASADO EN CAJA

210,62 €

111

DUCHA DE 1 FUNCIÓN,
ANTICALCÁREA CROMO

SA.H111DUCRS (Bolsa c/ pestaña)

2,83 €

SA.H111DUCR (Granel)
1,98 €

SA.H111DUCRB (Blister)
3,38 €

SA.H111DUCRC (Caja)
3,39 €

ZION

DUCHA DE 1 FUNCIÓN,
ANTICALCÁREA

SA.HZIODUCRS (Bolsa c/ pestaña)

3,61 €

SA.HZIODUCR (Granel)
2,76 €

SA.HZIODUCRC (Caja)
4,17 €

BARI

DUCHA DE 3 FUNCIONES,
ANTICALCÁREA

SA.HBARDUCRS (Bolsa c/ pestaña)

4,52 €

SA.HBARDUCR (Granel)
3,67 €

SA.HBARDUCRC (Caja)
5,08 €

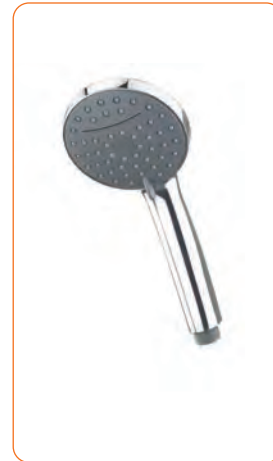
PERTH

DUCHA DE 2 FUNCIONES,
ANTICALCÁREA FUNCIÓN
CASCADA

SA.HPERDUCRS (Bolsa c/ pestaña)

5,66 €

SA.HPERDUCR (Granel)
4,81 €

SA.HPERDUCRC (Caja)
6,22 €

571

DUCHA DE 5 FUNCIONES,
AUTOLIMPIABLE CROMO

SA.H571DUCRS (Bolsa c/ pestaña)

6,24 €

SA.H571DUCR (Granel)
5,39 €

SA.H571DUCRB (Blister)
6,79 €

SA.H571DUCRC (Caja)
6,80 €

PAULA

DUCHA DE 3 FUNCIONES,
ANTICALCÁREA CON
FUNCIÓN DE STOP

SA.HPAUDUCRC (Caja)

6,55 €

SA.HPAUDUCR (Granel)
5,14 €

SA.HPAUDUCRS (Bolsa c/ pestaña)
5,99 €

MED

DUCHA DE 3 FUNCIONES,
ANTICALCÁREA

SA.HME2DUCRC (Caja)

8,93 €

SA.HME2DUCR (Granel)
7,52 €

BLU-PLUS

DUCHA DE 5 FUNCIONES,
ANTICALCÁREA CON
FUNCIÓN DE STOP

SA.HBLPDUCC (Caja)

9,05 €

SA.HBLPDUCC (Granel)
7,64 €

PONG

DUCHA DE 3 FUNCIONES,
ANTICALCÁREA

SA.HPONDUCRS (Bolsa c/ pestaña)

9,74 €

SA.HPONDUCR (Granel)
8,89 €

SA.HPONDUCRB (Blister)
10,09 €

BOREAL

DUCHA DE LEDS DE 1
FUNCIÓN

SA.HBORDUCRC (Caja)

24,29 €

MUY IMPORTANTE

LAS REFERENCIAS EN COLOR GRIS NO SE DISPONEN EN STOCK Y SE SERVIRÁN BAJO PEDIDO



BLU-PLUS

SA.HSBLPSOPF13B

DUCHA CON SOPORTE Y FLEXO
SET DE DUCHA. DUCHA 5 FUNCIONES, ANTI-
CALCÁREA. SOPORTE REGULABLE CROMADO.
FLEXO ACERO INOX. DOBLE GRAPADO 1,5 M.

ENVASADO EN BLISTER

11,51 €



LAKE

SA.HSLAKSOPF13B

DUCHA CON SOPORTE Y FLEXO
SET DE DUCHA. DUCHA CON 8 FUNCIONES. SO-
PORTE REGULABLE CROMADO. FLEXO ACERO
INOXIDABLE DOBLE GRAPADO 1,5 M.

ENVASADO EN BLISTER

10,13 €



B5

SA.HL25B5CR

BARRA DE DUCHA
BARRA DESLIZANTE 85 DIÁMETRO 25 DE LON-
GITUD 65 CM, CON Y SIN JABONERA.

ENVASADO EN BOLSA CON PESTAÑA

11,12 €



KE

SA.HBKEBACR

BARRA DE DUCHA
BARRA DESLIZANTE DIÁMETRO 25 DE LONGI-
TUD 66 CM.

ENVASADO EN BOLSA CON PESTAÑA

12,74 €



BARI

SA.HCBARLMIF14

BARRA CON DUCHA Y FLEXO
CONJUNTO. DUCHA 3 FUNCIONES, ANTICALCÁ-
REA. BARRA DIÁMETRO 18 DE LONGITUD 60
CM. FLEXO ACERO INOXIDABLE DOBLE GRA-
PADO 1,7 M.

ENVASADO EN CAJA

18,44 €



NIKOL

SA.HCNICB5SF14

BARRA CON DUCHA Y FLEXO
DUCHA 3 FUNCIONES ANTICALCÁREA. BARRA
DIÁMETRO 25 DE LONGITUD 65 CM. FLEXO
ACERO INOX. DOBLE GRAPADO 1.7 M.

ENVASADO EN CAJA

19,56 €



BLU-PLUS

SA.HCBPLLKEF14

BARRA CON DUCHA Y FLEXO
DUCHA 5 FUNC., ANTICALC., FUNCIÓN STOP.
BARRA DIÁMETRO 25 LONGITUD 66 CM. FLEXO
ACERO INOX. DOBLE GRAP. 1,7 M.

Esta barra permite aprovechar los agujeros de
taladro existentes de la pared.
ENVASADO EN CAJA

23,75 €



ISABELA

SA.HCISALKEF14

BARRA CON DUCHA Y FLEXO
DUCHA 5 FUNCIONES ANTICALCÁREA. BARRA
DIÁMETRO 25 DE LONGITUD 66 CM. FLEXO
ACERO INOX. DOBLE GRAPADO 1.7 M.

Esta barra permite aprovechar los agujeros de ta-
ladro existentes de la pared.
ENVASADO EN CAJA

25,18 €

SIFÓN ECONÓMICO

SA.SIBOMBCR
SIFÓN TELESCÓPICO DE
LAVABO ZAMAC
ENVASADO EN CAJA

14,66 €

SIFÓN REGISTRABLE

SA.SIBOMCCRB
SIFÓN TELESCÓPICO DE
LAVABO LATÓN
ENVASADO EN CAJA

26,60 €

SIFÓN CUADRADO

SA.SIBC114CSC
SIFÓN TELESCÓPICO DE
LAVABO LATÓN
ENVASADO EN CAJA

42,80 €

SIFÓN MINIMALISTA

SA.SIB0114CSC
SIFÓN TELESCÓPICO DE
LAVABO LATÓN
ENVASADO EN CAJA

29,54 €

**VÁLVULA CLIC-CLAC
ECONÓMICA**

SA.XVCEC7SCBI
CON REBOSADERO
ENVASADO EN CAJA

10,67 €

**VÁLVULA CLIC-CLAC
UNIVERSAL**

SA.XVCUNIVC
CON REBOSADERO
ENVASADO EN CAJA

12,79 €

**VÁLVULA CLIC-CLAC
CUADRADA**

SA.XVCCUADC
CON REBOSADERO
ENVASADO EN CAJA

16,27 €

SOPORTE ASIDERO REFORZADO

ENVASADO EN CAJA
200 mm Ø

SA.SOASBR2C
250 MM

SA.SOASBR3C
300 MM

SA.SOASBR4C
400 MM

17,83 €
19,32 €
20,98 €

FLEXO EXT.

SA.XFIS17CS
FLEXO ACERO INOX. EXT.
1,80-2,20 M CÓNICO

ENVASADO EN BOLSA CON PESTAÑA

5,56 €

ASIENTO PLEG.

SA.ASIENTODUCHA
ASIENTO PLEGABLE BAÑO

ENVASADO EN CAJA

89 €

**VÁLV. PLATO
DUCHA + ALARG.**

SA.VP900
VÁLVULA PARA PLATO DE
DUCHA + ALARGADERA

12 €



NO MÁS TALADROS!!!

COMPLEMENTOS PARA BAÑO

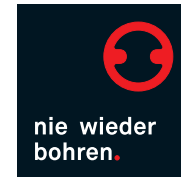

MONTAJE



1º
LIMPIE LA SUPERFICIE



2º
PRESENTACIÓN DEL PACK



3º
RETIRE EL ADHESIVO DEL SOPORTE



4º
COLOQUE EL SOPORTE EN EL LUGAR DESEADO



5º
ABRA EL PEGAMENTO



6º
COLOQUE LA PESTAÑA EN LA POSICIÓN INDICADA



7º
APLIQUE EL PEGAMENTO



8º
DEJAR SECAR 12 HORAS



9º
MONTE EL ACCESORIO SOBRE LA BASE

DESMONTAJE



1º
DESMONTAJE
QUITE EL SOPORTE



2º
RETIRE EL SOBRANTE
CON UNA ESPÁTULA



CONJUNTO DE DUCHA SP 484

SA.SP484
CONJUNTO DE DUCHA 1000 MM
ROCIADOR 200 Ø
SIN TALADRO

95 €



CONJUNTO DE DUCHA SP485

SA.SP485
CONJUNTO DE DUCHA 1000 MM
ROCIADOR 200 Ø
SIN TALADRO

130 €



CONJUNTO DE DUCHA SP494

SA.SP494
CONJUNTO DE DUCHA 1000 MM
ROCIADOR 205X205
SIN TALADRO

146 €

UN SOPORTE NIE WIEDER BOHREN AGUANTA 6 KG DE FORMA CONTINUA Y EN ARTICULOS DE DOS SOPORTES 12 KG DE FORMA CONTINUA

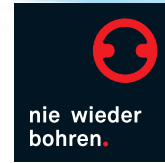

BARRA DE DUCHA

SA.SP480
BARRA DE DUCHA COMPLETA,
FLEXO Y ROCIADOR
SIN TALADRO. 905X110X80

81 €

BARRA DE DUCHA

SA.SP481
BARRA DE DUCHA SIMPLE
665X110X80
SIN TALADRO

47 €

BARRA DE DUCHA

SA.SP483
BARRA DE DUCHA
SIMPLE 705X110X81
SIN TALADRO

47 €

BARRA DE DUCHA

SA.SP482
BARRA DE DUCHA
COMPLETA, FLEXO Y
ROCIADOR 705X110X80

75 €



ASIDERO BAÑERA

SA.DK216
365X65X80
250 MM Ø

59 €



ASIDERO BAÑERA

SA.DK220
RECTO 317X60X75
250 MM Ø

61 €



SOPORTE

SA.SP012
SOPORTE MURAL DE DUCHA
PLASTICO 40X40X58

10 €

UN SOPORTE NIE WIEDER BOHREN AGUANTA 6 KG DE FORMA CONTINUA Y EN ARTICULOS DE DOS SOPORTES 12 KG DE FORMA CONTINUA



JABONERA
SA.BT110P
JABONERA RINCÓN
200X65X215

JABONERA
SA.BT111P
JABONERA RINCÓN
205X76X210

JABONERA
SA.BT130P
JAB. RECTANGULAR
245X70X130

JABONERA
SA.BT131P
JAB. RECTANGULAR
250X117X125

JABONERA
SA.BT210P
JABONERA RINCÓN
DOBLE 195X270X215

JABONERA
SA.BT230P
JAB. RECTANGULAR
DOBLE 247X255X133

27 €

31 €

30 €

34 €

44 €

48 €



ESPEJO DE AUMENTO
SA.MR486
LATÓN CROMADO
140 Ø 3X

ESPEJO DE AUMENTO
SA.MR489
LATÓN CROMADO
180 Ø 3X

ESPEJO DE AUMENTO
SA.MR493
LATÓN CROMADO
CUADRADO 180 Ø 3X

53 €

24 €

39 €



ESPEJO DE AUMENTO
SA.MR431
LED LATÓN CROMADO
200 Ø 5X

ESPEJO DE AUMENTO
SA.MR432
LED LATÓN CROMADO
CUADRADO 180X230 Ø 5X

ESPEJO DE AUMENTO
SA.MR472
LATÓN CROMADO
PLEGABLE 200 Ø 5X

175 €

188 €

111 €

UN SOPORTE NIE WIEDER BOHREN AGUANTA 6 KG DE FORMA CONTINUA Y EN ARTICULOS DE DOS SOPORTES 12 KG DE FORMA CONTINUA

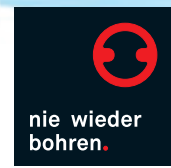

MODELO EKKRO



PERCHA SIMPLE

SA.EK400
EKKRO LATÓN CR.
39X39X52MM

19 €



SOPORTE SECADOR

SA.EK440
EKKRO LATÓN CR.
100X 155X135MM

42 €



DOSIFIC. JABÓN

SA.EK411
EKKRO LATÓN CR.
52X203X100MM

59 €

MODELO HOOM



PERCHA SIMPLE

SA.HO400
HOOM LATÓN CR.
36X36X36MM

14 €



SOPORTE SECADOR

SA.HO440
HOOM LATÓN CR.
105X155X142MM

42 €



DOSIFIC. JABÓN

SA.HO411
HOOM LATÓN CR.
50X205X105MM

59 €



PORTAROLLOS

SA.EK235
EKKRO LATÓN CR.
133X110X47MM

29 €



ANILLA

SA.EK207
EKKRO LATÓN CR.
195X175X45MM

33 €



PORTAROLLOS

SA.HO236
HOOM LATÓN CR.
135X102X40MM

38 €



ANILLA

SA.HO207
HOOM LATÓN CR.
210X150X63MM

34 €



PORTAROLLOS SUPLETORIO

SA.EK234
EKKRO LATÓN CROMADO
145X50X75

21 €



ESCOBILLERO

SA.EK221
EKKRO LATÓN CROMADO
93X390X136

47 €



PORTAROLLOS SUPLETORIO

SA.HO234
HOOM LATÓN CR.
50X50X125MM

29 €



ESCOBILLERO

SA.HO221
HOOM LATÓN CR.
160X390X135MM

57 €

UN SOPORTE NIE WIEDER BOHREN AGUANTA 6 KG DE FORMA CONTINUA Y EN ARTICULOS DE DOS SOPORTES 12 KG DE FORMA CONTINUA

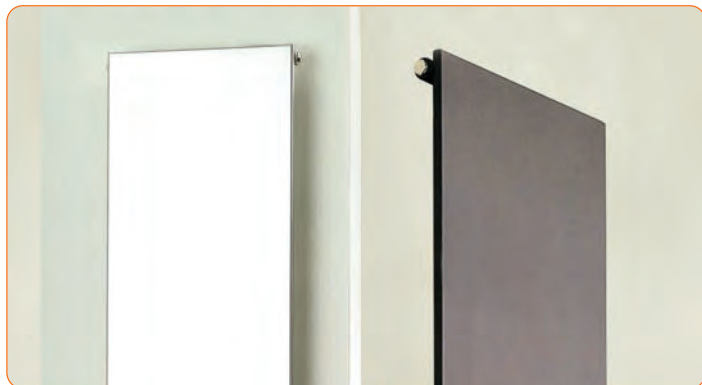

TOSCANO

Código	Alto	Ancho	Entre Ejes	Negro	Acero
TOS18245N	1804	460	1740	458 €	-
TOS18245I	1804	460	1740	-	458 €

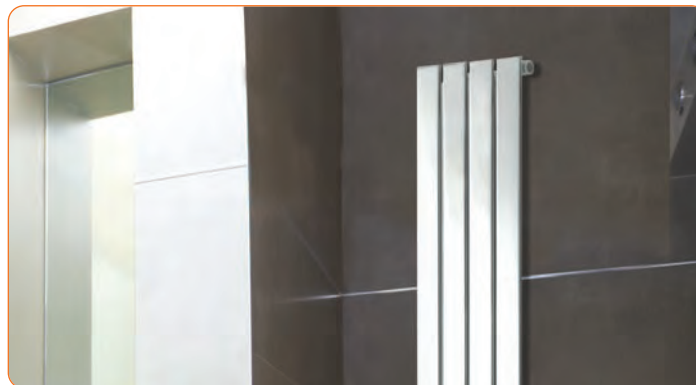

LUGANO

Código	Alto	Ancho	Entre Ejes	Cromo
LU/D40 CR	1810	305	1760	392 €



TIZIANO

Código	Alto	Ancho	Entre Ejes	Cromo
T/A50 CR	800	500	450	176 €
T/B50 CR	1180	500	450	264 €
T/C50 CR	1600	500	450	353 €
T/A55 CR	800	550	500	183 €
T/B55 CR	1180	550	500	273 €
T/C55 CR	1600	550	500	366 €



ELBA

Código	Alto	Ancho	Entre Ejes	Cromo
E/A50 CR	800	500	450	193 €
E/B50 CR	1180	500	450	261 €
E/C50 CR	1600	500	450	353 €

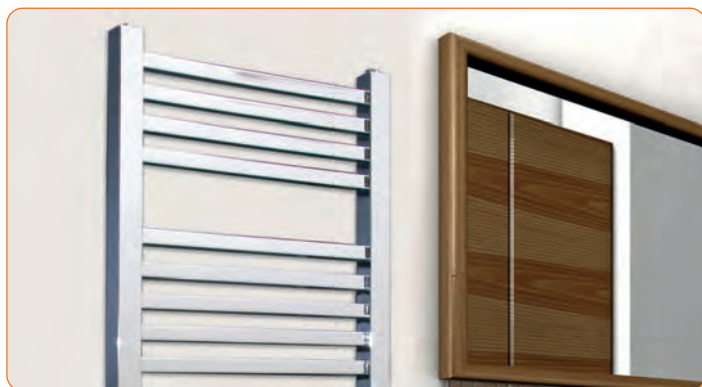

BALI

Código	Alto	Ancho	Entre Ejes	Cromo
BA/A50 CR	800	500	450	173 €
BA/B50 CR	1180	500	450	245 €

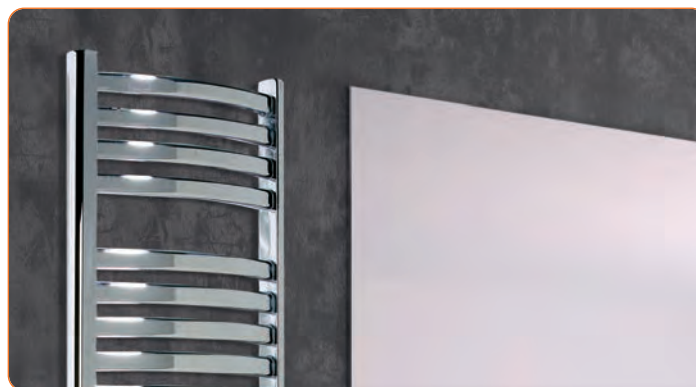

MADEIRA

Código	Alto	Ancho	Entre Ejes	Negro
MA/A50 CR	800	500	450	157 €
MA/B50 CR	1180	500	450	222 €



BERMUDAS

Código	Alto	Ancho	Entre Ejes	Blanco	Cromo
BE/A 45	800	450	400	77 € *	149 €
BE/A 50	800	500	450	79 € *	163 €
BE/A 55	800	550	500	82 € *	173 €
BE/A 60	800	600	550	89 € *	415 €
BE/A 65	800	650	600	92 €	433 €
BE/A 75	800	750	700	-	513 €
BE/A 100	800	1000	950	-	546 €
BE/B 45	1180	450	400	98 € *	215 €
BE/B 50	1180	500	450	100 € *	229 €
BE/B 55	1180	550	500	105 €	239 €
BE/B 60	1180	600	650	111 € *	251 €
BE/B 65	1180	650	600	205 € *	-
BE/B 75	1180	750	700	-	723 €
BE/B 100	1180	1000	950	-	745 €
BE/C 45	1500	450	400	223 €	712 €
BE/C 50	1500	500	450	117 €	282 €
BE/C 55	1500	550	500	123 €	296 €
BE/C 60	1500	600	550	239 € *	720 € *
BE/C 65	1500	650	600	-	720 €
BE/C 100	1500	1000	950	-	983 €
BE/D 50	1810	500	450	155 €	794 €
BE/D 100	1810	1000	950	-	1096 €

* Disponibles con salidas laterales. Con salidas laterales añadir 10 € al P.V.P.



CAPRI

Código	Alto	Ancho	Entre Ejes	Blanco	Cromo
C/A 45	800	450	400	122 €	518 €
C/A 50	800	500	450	81 €	168 €
C/A 55	800	550	500	101 €	541 €
C/A 60	800	600	550	-	554 €
C/B 45	1180	450	400	174 €	741 €
C/B 50	1180	500	450	115 €	239 €
C/B 55	1180	550	500	180 €	771 €
C/C 45	1505	450	400	218 €	893 €
C/C 50	1505	500	450	-	710 €
C/C 55	1505	550	500	-	933 €
C/C 60	1505	600	550	-	947 €
C/D 45	1815	450	400	254 €	1063 €
C/D 50	1815	500	450	-	1085 €
C/D 55	1815	550	500	-	1094 €
C/D 60	1815	600	550	-	1110 €



AZORES

Código	Alto	Ancho	Entre Ejes	Blanco	Cromo
AZ/A 50	800	500	450	50 €	100 €
AZ/B 50	1180	500	450	85 €	195 €
AZ/C 50	1500	500	450	90 €	225 €

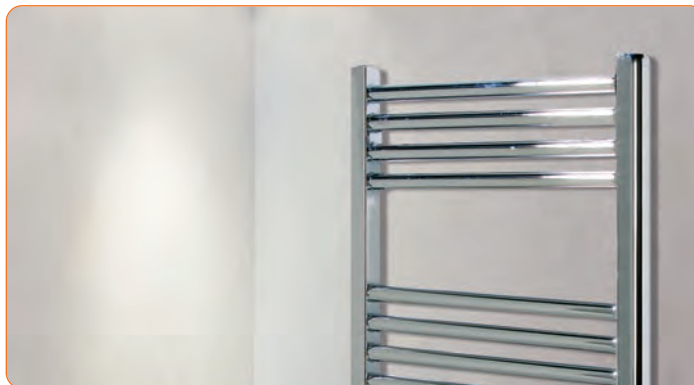

VULCANO

Código	Alto	Ancho	Entre Ejes	Blanco	Cromo
V/A 50	700	500	450	48 €	114 €



PICCHIO DOUBLE

Código	Alto	Ancho	Entre Ejes	Color
PC08D	605	1010	960	410 €
PC09D	680	1210	1160	485 €



PISPOLA DOUBLE

Código	Alto	Ancho	Entre Ejes	Color
PS08D	605	1010	960	410 €
PS09D	680	1010	960	485 €

VERSIÓN ELÉCTRICA



ELÉCTRICO CON TERMOSTATO

Alto	Blanco	Cromo
800	106 €	137 €
1180	120 €	148 €
1500	140 €	168 €
1800	145 €	175 €



ELÉCTRICO SIN TERMOSTATO

Alto	Blanco	Cromo
800	98 €	98 €
1180	110 €	110 €
1500	130 €	130 €
1800	135 €	135 €



RADIADOR MIXTO

Incluye válvula mixta, resistencia y termostato

Alto	Blanco	Cromo
800	140 €	171 €
1180	154 €	182 €
1500	174 €	202 €
1800	179 €	209 €

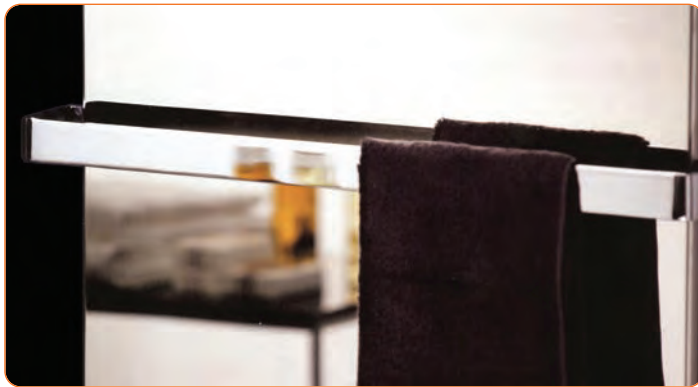

TOALLERO PARA RADIADOR TOSCANO

T/18245 N

DISPONIBLE EN CROMADO - 43 CM

59 €



PERCHAS CROMADAS

PCC

KIT DE 2 UNIDADES

10 €



TOALLERO CROMADO RECTO

PARA RADIADOR SECATOALLAS

TR/45 CR 45 CM ENTRE EJES

18 €

TR/50 CR 50 CM ENTRE EJES

20 €



TOALLERO CROMADO CURVO

PARA RADIADOR SECATOALLAS

T/45 CR 45 CM ENTRE EJES

15 €

T/50 CR 50 CM ENTRE EJES

16 €



KIT CONEXIÓN

CONEXIÓN

1/2" 100MM - Ø15 - CROMADO
2 UNIDADES

10 €



KIT CUBRE TUBOS CROMADO

CTC

VÁLIDO PARA TUBOS DE COBRE Ø15, MULTICAPA Ø16, PEX Ø16
2 UNIDADES

8 €



TUERCAS CROMO

RCTC

TUERCAS CROMO 1/2" - Ø15
2 UNIDADES

2,95 €



KIT CUBRE TUBOS CROMADO

RCTM

TUERCAS CROMO 1/2
MULTICAPA O PEX - Ø16
2 UNIDADES

2,95 €



VÁLVULA Y DETENTOR

VRYP

COMPONENTES: DETENTOR 1/2" X 1/2" / VÁLVULA RADIADOR 1/2" X 1/2" / KITS DE CONEXIÓN INCLUIDOS

40 €



VÁLVULA TERMOSTÁTICA Y DETENTOR - ANGULAR

VRTAYD

DETENTOR ANGULAR CROMADO 1/2" X 1/2" / VÁLVULA ANGULAR CROMADA 1/2" X 1/2" / CABEZAL TERMOSTÁTICO / KITS DE CONEXIÓN INCLUIDOS

70 €



VÁLVULA RADIADOR MIXTA Y DETENTOR - ANGULAR

VRMYD

DETENTOR ANGULAR CROMADO 1/2" X 1/2" / VÁLVULA RAD. MIXTA CROMADA 1/2" X 1/2" / KITS DE CONEXIÓN INCLUIDOS / INCLUYE RESISTENCIA Y TERMOSTATO

Alto	Blanco	Cromo
800	124 €	147 €
1480	126 €	149 €
1500	127 €	150 €
1800	127 €	150 €

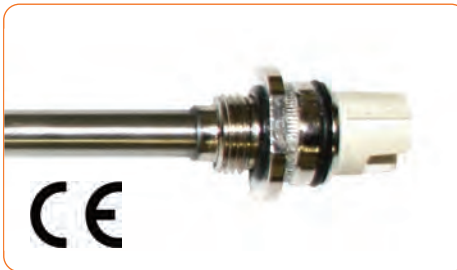

RESISTENCIA PARA TERMOSTATO

350W RADIADORES ALTURA 77/80 **42 €**

650W RADIADORES ALTURA 118/123 **44 €**

900W RADIADORES ALTURA 150/181 **45 €**



RESISTENCIA SIN TERMOSTATO

350W RADIADORES ALTURA 77/80 **33 €**

650W RADIADORES ALTURA 118/123 **35 €**

900W RADIADORES ALTURA 150/181 **37 €**



JUEGO DE SOPORTES Y VÁLVULA SEG. RADIADOR

VÁLVULA DE SEGURIDAD / SOPORTES / TORNILLOS / TACOS / ARANDELAS

RADIADORES BLANCOS **10 €**

RADIADORES CROMADOS **15 €**



TERMOSTATO PARA RADIADOR

BLANCO **48 €**

CROMADO **71 €**



ASIDERO PARED-SUELO 3 ANCLAJES

FABRICADO EN TUBO DE ACERO ZINCADO DE 2,5 MM. DE ESPESOR, CON RECUBRIMIENTO EN NYLON FLEXIBLE DE 3 MM. DE GROSOR (MODELO REVERSIBLE). ALTURA 750 MM. A 800 MM.

Código	Longitudes	Precio
MR 30 NY	600 mm.	160,00 €
MR 31 NY	700 mm.	166,00 €
MR 32 NY	800 mm.	173,30 €



ASIDERO FIJO 3 ANCLAJES A PARED

FABRICADO EN TUBO DE ACERO ZINCADO DE 2,5 MM. DE ESPESOR, CON RECUBRIMIENTO EN NYLON FLEXIBLE DE 3 MM. DE GROSOR (MODELO REVERSIBLE).

Código	Longitudes	Precio
MR 33 NY	600 mm.	160,20 €
MR 34 NY	700 mm.	172,40 €
MR 35 NY	800 mm.	185,80 €



ASIDERO FIJO 3 ANC. CON PORTARROLLO

FABRICADO EN TUBO DE ACERO ZINCADO DE 2,5 MM. DE ESPESOR, CON RECUBRIMIENTO EN NYLON FLEXIBLE DE 3 MM. DE GROSOR (MODELO REVERSIBLE).

Código	Longitudes	Precio
MR 60 NY	600 mm.	176,40 €
MR 61 NY	700 mm.	189,30 €
MR 62 NY	800 mm.	203,70 €



ASIENTO EXTRAIBLE

FABRICADO EN TUBO DE ACERO ZINCADO DE 2,5 MM. DE ESPESOR, CON RECUBRIMIENTO EN NYLON FLEXIBLE DE 3 MM. DE GROSOR. (NO INCLUYE EL ASIDERO RECTO).

Código	Longitudes	Precio
MR 47 NY	520 X 530 x 350 mm.	325,60 €



ASIENTO EXT. CON APOYABRAZOS ABAT.

FABRICADO EN TUBO DE ACERO ZINCADO DE 2,5 MM. DE ESPESOR CON RECUBRIMIENTO DE NYLON FLEXIBLE DE 3 MM. DE GROSOR. (NO INCLUYE EL ASIDERO RECTO).

Código	Longitudes	Precio
MR-471 NY	520 X 530 x350 mm. Brazo 385 mm.	444,80 €



ASIENTO ABATIBLE CON SOP. TRASEROS SOBREDIMENSIONADOS

FABRICADO EN TUBO DE ACERO ZINCADO DE 2,5 MM. DE ESPESOR: CON RECUBRIMIENTO EN NYLON FLEXIBLE DE 3 MM. DE GROSOR.

Código	Longitudes	Precio
MR 49 NY	350x350 mm.	367,10 €



ASIENTO ABATIBLE

FABRICADO EN TUBO DE ACERO ZINCADO DE 2,5 MM. DE ESPESOR, CON RECUBRIMIENTO EN NYLON FLEXIBLE DE 3 MM. DE GROSOR.

Código	Longitudes	Precio
MR 49 NY	350x350 mm.	355,30 €



ASIDERO ABATIBLE PARA DUCHA

CON CORTINA ANTISALPICADURAS DE TELA PLASTIFICADA, FABRICADO EN TUBO DE ACERO ZINCADO DE 2,5 MM. DE ESPESOR CON RECUBRIMIENTO DE NYLON FLEXIBLE DE 3 MM. DE GROSOR.

Código	Longitudes	Precio
MR28 NY	900 mm.	262,70 €



ASIDERO ABAT. CON PATA ARTICULADA

FABRICADO EN TUBA DE ACERO ZINCADO DE 2,5 MM. DE ESPESOR CON RECUBRIMIENTO EN NYLON FLEXIBLE DE 3 MM. DE ESPESOR.

Código	Longitudes	Precio
MR54 NY	600 mm.	201,70 €
MR55 NY	700 mm.	207,60 €
MR56 NY	800 mm.	213,50 €



ASIDERO ABAT. PATA ART. Y PORTAROLLO

FABRICADO EN TUBA DE ACERO ZINCADO DE 2,5 MM. DE ESPESOR CON RECUBRIMIENTO EN NYLON FLEXIBLE DE 3 MM. DE ESPESOR.

Código	Longitudes	Precio
MR57 NY	600 mm.	218,30 €
MR58 NY	700 mm.	224,30 €
MR59 NY	800 mm.	230,20 €



ASIDERO RECTO

FABRICADO EN TUBO DE ACERO ZINCADO DE 2,5 MM. DE ESPESOR CON RECUBRIMIENTO DE NYLON FLEXIBLE DE 3 MM. DE GROSOR.

Código	Longitudes	Precio	Código	Longitudes	Precio
MR80 NY	300 mm.	40,10 €	MR84 NY	700 mm.	66,50 €
MR81 NY	400 mm.	46,60 €	MR85 NY	800 mm.	73,40 €
MR82 NY	500 mm.	53,40 €	MR86 NY	900 mm.	82,40 €
MR83 NY	900 mm.	60,10 €			



ASIDERO ANGULO 135°

FABRICADO EN TUBO DE ACERO ZINCADO DE 2,5 MM. DE ESPESOR CON RECUBRIMIENTO DE NYLON FLEXIBLE DE 3 MM. DE GROSOR.

Código	Longitudes	Precio
MR 29 NY	600 mm.	65,60 €



ASIDERO VERTICAL ANGULO 90°

FABRICADO EN TUBO DE ACERO ZINCADO DE 2,5 MM. DE ESPESOR CON RECUBRIMIENTO DE NYLON FLEXIBLE DE 3 MM. DE GROSOR.

Código	Longitudes	Precio
MR36 NY (Der)	700x700 mm.	154,00 €
MR37 NY (Izq)	700x700 mm.	154,00 €



ASIDERO ABATIBLE CON SOPORTE TRASERO SOBREDIMENSIONADO

FABRICADO EN TUBO DE ACERO ZINCADO DE 2,5 MM. DE ESPESOR, CON RECURTIMIENTO EN NYLON FLEXIBLE DE 3 MM. DE GROSOR.

Colores Disponibles	Código	Longitudes	Precio
	MR 16 NY	600 mm.	144,90 €
	MR 17 NY	700 mm.	150,90 €
	MR 18 NY	800 mm.	156,70 €



ASIDERO ABATIBLE CON SOPORTE TRAS. SOBREDIMEN. Y PORTARROLLO

FABRICADO EN TUBO DE ACERO ZINCADO DE 2,5 MM. DE ESPESOR, CON RECURTIMIENTO EN NYLON FLEXIBLE DE 3 MM. DE GROSOR.

Colores Disponibles	Código	Longitudes	Precio
	MR 19 NY	600 mm.	161,10 €
	MR 20 NY	700 mm.	167,70 €
	MR 21 NY	800 mm.	174,60 €



ASIDERO ABATIBLE

FABRICADO EN TUBO DE ACERO INOX AISI 304, 30 MM. DIÁMETRO DE 1,5 MM. DE ESPESOR.

Brillo	Longitudes	Precio	Satinado	Longitudes	Precio
MR 16 SBB	600 mm.	104,40 €	MR 16 SBS	600 mm.	104,40 €
MR 17 SBB	700 mm.	110,45 €	MR 17 SBS	700 mm.	110,45 €
MR 18 SBB	800 mm.	116,50 €	MR 18 SBS	800 mm.	116,50 €



ASIDERO ABATIBLE CON PORTARROLLO

FABRICADO EN TUBO DE ACERO INOX AISI 304, 30 MM. DIÁMETRO DE 1,5 MM. DE ESPESOR.

Brillo	Longitudes	Precio	Satinado	Longitudes	Precio
MR 19 SBB	600 mm.	110,45 €	MR 19 SBS	600 mm.	110,45 €
MR 20 SBB	700 mm.	116,50 €	MR 20 SBS	700 mm.	116,50 €
MR 21 SBB	800 mm.	122,55 €	MR 21 SBS	800 mm.	122,55 €



ASIDERO ABAT. DUCHA CON CORTINA ANTISALP. DE TELA PLASTIFICADA

FABRICADO EN TUBO DE ACERO INOX AISI 304, 30 MM. DIÁMETRO DE 1,5 MM. DE ESPESOR.

Código	Longitudes	Precio
MR 28 SBB (Brillo)	900 mm.	150,45 €
MR 28 SBS (Satinado)	900 mm.	150,45 €



ASIDERO ABATIBLE CON PATA A SUELO

FABRICADO EN TUBO DE ACERO INOX AISI 304, 30 MM. DIÁMETRO DE 1,5 MM. DE ESPESOR.

Brillo	Longitudes	Precio	Satinado	Longitudes	Precio
MR 54 SBB	600 mm.	125,80 €	MR 54 SBS	600 mm.	125,80 €
MR 55 SBB	700 mm.	126,20 €	MR 55 SBS	700 mm.	126,20 €
MR 56 SBB	800 mm.	126,60 €	MR 56 SBS	800 mm.	126,60 €

ASIDERO ABATIBLE CON PATA A SUELO Y PORTARROLLO

FABRICADO EN TUBO DE ACERO INOX AISI 304, 30 MM. DIÁMETRO DE 1,5 MM. DE ESPESOR.

Brillo	Longitudes	Precio	Satinado	Longitudes	Precio
MR 57 SBB	600 mm.	126,20 €	MR 57 SBS	600 mm.	126,20 €
MR 58 SBB	700 mm.	126,60 €	MR 58 SBS	700 mm.	126,60 €
MR 59 SBB	800 mm.	127,00 €	MR 59 SBS	800 mm.	127,00 €





ASIDERO RECTO

FABRICADO EN TUBO DE ACERO INOX AISI 304, 30 MM. DIÁMETRO DE 1,5 MM. DE ESPESOR.

Brillo	Longitudes	Precio
MR 80 SBB	300 mm.	28,50 €
MR 81 SBB	400 mm.	29,80 €
MR 82 SBB	500 mm.	35,00 €
MR 83 SBB	600 mm.	36,60 €
MR 84 SBB	700 mm.	38,80 €
MR 85 SBB	800 mm.	41,00 €
MR 86 SBB	900 mm.	43,60 €

Satinado	Longitudes	Precio
MR 80 SBS	300 mm.	28,50 €
MR 81 SBS	400 mm.	29,80 €
MR 82 SBS	500 mm.	35,00 €
MR 83 SBS	600 mm.	36,60 €
MR 84 SBS	700 mm.	38,80 €
MR 85 SBS	800 mm.	41,00 €
MR 86 SBS	900 mm.	43,60 €



ASIDERO ANGULO 135°

FABRICADO EN TUBO DE ACERO INOX AISI 304, 30 MM. DIÁMETRO DE 1,5 MM. DE ESPESOR.

Código	Longitudes	Precio
MR 29 SBB (Brillo)	600 mm.	50,45 €
MR 29 SBS (Satinado)	600 mm.	50,45 €

ASIDERO VERTICAL ANGULO 90°

FABRICADO EN TUBO DE ACERO INOX AISI 304, 30 MM. DIÁMETRO DE 1,5 MM. DE ESPESOR.

Brillo	Longitudes	Precio
MR 36 SBB (Derecha)	500x500 mm.	79,20 €
MR 37 SBB (Izquierda)	500x500 mm.	79,20 €

Satinado	Longitudes	Precio
MR 36 SBS (Derecha)	500x500 mm.	79,20 €
MR 37 SBS (Izquierda)	500x500 mm.	79,20 €





ASIDERO PARED-SUELO DE TRES ANCLAJES

FABRICADO EN TUBO DE ACERO INOX AISI 304, 30 MM. DIÁMETRO DE 1,5 MM. DE ESPESOR (MODELO REVERSIBLE).

Brillo	Longitudes	Precio	Satinado	Longitudes	Precio
MR 30 SBB	600 mm.	110,35 €	MR 30 SBS	600 mm.	110,35 €
MR 31 SBB	700 mm.	116,60 €	MR 31 SBS	700 mm.	116,60 €
MR 32 SBB	800 mm.	122,70 €	MR 32 SBS	800 mm.	122,70 €



ASIENTO ABATIBLE

FABRICADO EN TUBO DE ACERO INOX AISI 304, 30 MM. DIÁMETRO DE 1,5 MM. DE ESPESOR. LAMAS FABRICADAS EN NYLON

Código	Longitudes	Precio
MR 49 SBB (Brillo)	350x350 mm.	162,30 €
MR 49 SBS (Satinado)	350x350 mm.	162,30 €

ASIDEROS - SERIE STEEL BASIC

TODOS LOS MODELOS QUE SE FABRICAN EN ACERO INOX. TIENEN SU EQUIVALENTE EN ACERO ACABADO POLIÉSTER



ASIDERO ANGULO 90°

FABRICADO EN TUBO DE ACERO 30 MM. DIÁMETRO DE 1,5 MM. DE ESPESOR Y ACABADO POLIÉSTER.

Código	Longitudes	Precio
MR 36 SBY (Poliéster blanco derecha)	500x500 mm.	70,20 €
MR 37 SBY (Poliéster blanco izquierda)	500x500 mm.	70,20 €

ASIENTO RECTO

FABRICADO EN TUBO DE ACERO 30 MM. DIÁMETRO DE 1,5 MM. DE ESPESOR Y ACABADO POLIÉSTER.

Brillo	Longitudes	Precio
MR 80 SBY (Poliéster blanco)	300 mm.	25,00 €
MR 81 SBY (Poliéster blanco)	400 mm.	26,40 €
MR 82 SBY (Poliéster blanco)	500 mm.	26,60 €
MR 83 SBY (Poliéster blanco)	600 mm.	26,80 €
MR 84 SBY (Poliéster blanco)	700 mm.	28,70 €
MR 85 SBY (Poliéster blanco)	800 mm.	30,10 €
MR 86 SBY (Poliéster blanco)	900 mm.	31,50 €



ASIDERO ABATIBLE CON PORTARROLLOS

FABRICADO EN TUBO DE ACERO 30 MM. DIÁMETRO DE 1,5 MM. DE ESPESOR Y ACABADO POLIÉSTER.

Código	Longitudes	Precio
MR 19 SBY (Poliéster blanco)	600 mm.	65,85 €
MR 20 SBY (Poliéster blanco)	700 mm.	66,25 €
MR 21 SBY (Poliéster blanco)	800 mm.	66,60 €



INODORO ERGONÓMICO

MRSS2

APERTURA FRONTAL. FABRICADO EN PORCELANA VITRIFICADA BLANCA (SALIDA DESCARGA A SUELO). ALTURA 500 MM.

208,00 €



INODORO ERGONÓMICO SUSPENDIDO

MRISP

APERTURA FRONTAL. FABRICADO EN PORCELANA VITRIFICADA BLANCA (SALIDA DESCARGA A PARED). 560X370 MM.

208,00 €



CISTERNA SEMIALTA

FABRICADA EN ABS. DIMENSIONES 380X440X140 MM., CON SISTEMA DE INTERRUPCIÓN DE LA DESCARGA

MRTC2 CON PULSADOR

68,00 €

MRTC2N PULSADOR NEUMÁTICO A DISTANCIA

92,00 €



TAPA ASIENTO

FABRICADA EN MADERA LACADA EN BLANCO

MR AU 7 ASOCIADO A MR 604 D (WC A SUELO)

60,00 €

MR TA ASOCIADO A MR RISP (WC SUSPENDIDO)

88,00 €



MONOBLOCK COMPLETO CON APERTURA FRONTAL

MR 604 D

INCLUYE CISTERNA EN PROCELANA, TAPA-ASIENTO Y MECANISMOS DE LA CISTERNA. 750X500 MM.

1.108,00 €



LAVABO ERGONÓMICO

MR LV 4

FABRICADO EN PORCELANA VITRIFICADA BLANCA, CON REBAJE FRONTAL Y APOYACODOS. 660X570 MM.

200,00 €



JUEGO DE ESCUADRAS DE FIJACIÓN

MR LV 2

PARA LAVABO MR LV 4

60,00 €



MECANISMO DE INCLINACIÓN NEUMÁTICO

MR LV 1

PARA LAVABO ERGONÓMICO MR LV 4

240,00 €



MEZCLADOR MONOMANDO LAVABO

MR 11 MG

CON MANETA GERONTOLÓGICA

64,00 €

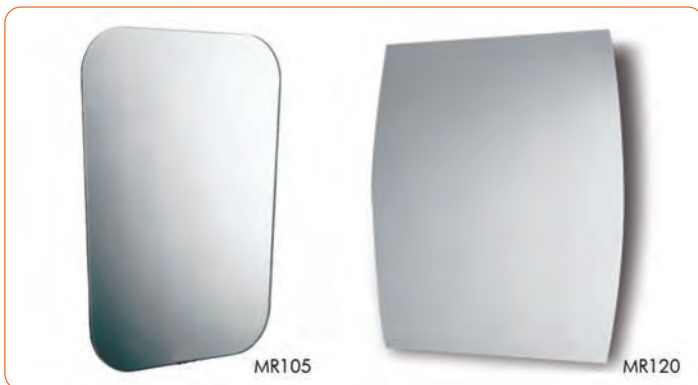

ESPEJO RECLINABLE

CON VIDRIO DE SEGURIDAD LAMINADO. CÓNCAVO I CONVEXO.

MR 105 700X500 MM.

MR 120 700X500 MM.

223,30 €

238,90 €



ESPEJO RECLINADO

MR 70050

FABRICADO CON MARCO EN ALUMINIO ANODIZADO. 700X500 MM.

119,90 €



MR91 - MR915

SECADOR DE MANOS ANTIVANDALICO MARSILVER CON PULSADOR. CARCASA FABRICADA EN ACERO INOX AISI 304 ACABADO BRILLO - SATINADO. POTENCIA 2400 W - CAUDAL 72 l/SEG. 240X270X200MM.

298,00 €

MR92 - MR925

SECADOR DE MANOS ANTIVANDALICO MARSILVER ÓPTICO. CARCASA FABRICADA EN ACERO INOX AISI 304 ACABADO BRILLO - SATINADO. POTENCIA 2400 W - CAUDAL 72 l/SEG. 240X270X200MM.

298,00 €



MRS16DIB - MRS16DIS

SECADOR DE MANOS FUTURA ÓPTICO. CARCASA FABRICADA EN ACERO INOX AISI 304 ACABADO BRILLO - SATINADO. POTENCIA 1650 W - CAUDAL 33,4 l/SEG. 280X230X150MM.

190,00 €

MRA93

SECADOR DE MANOS MARSILVER CON PULSADOR. CARCASA FABRICADA EN ACERO VITRIFICADO BLANCO. POTENCIA 2400 W - CAUDAL 72 l/SEG. 240X270X200MM.

298,00 €





MRA94

SECADOR DE MANOS MARSILVER ÓPTICO. CARCASA FABRICADA EN ACERO VITRIFICADO BLANCO. POT. 2400 W - CAUDAL 72 1/SEG 240X270X200MM.

276,00 €

MRS16D

SECADOR DE MANOS FUTURA ÓPTICO. CARCASA FABRICADA EN ABS ACABADO BLANCO. POTENCIA 1650 W - CAUDAL 33,4 1/SEG 280X230X150MM.

120,85 €



MRAVE

SECADOR DE MANOS AUTOMÁTICO CON PANTALLA LCD. TIEMPO DE SECADO ENTRE 6 Y 12 SG. POTENCIA 850 W. 650X292X250MM.

983,30 €

MRCUA XB - XS

SECADOR ÓPTICO. CARCASA FABRICADA EN ACERO INOX. AISI 304. ACABADO BRILLO- SATINADO. POT. 2300 W - CAUDAL 75 1/SEG 375X585X290MM.

298,00 €





MR140IB- MR140IS

DISPENSADOR DE TOALLITAS ZIG ZAG. FABRICADO EN ACERO INOX AISI 304. ACABADO BRILLO -SATINADO. CAPACIDAD 600 TOALLITAS. 240X270X200MM.

42,60 €

MRH33

DISPENSADOR DE TOALLITAS ZIG ZAG. FABRICADO EN ABS. ACABADO BLANCO- AZUR. CAPACIDAD 600 TOALLITAS. 310X250X230MM.

25,20 €



MRG45A - MRG455A

DISPENSADOR DE PAPEL MECHA. FABRICADO EN ACERO INOX AISI 304. ACABADO BRILLO -SATINADO. BOBINA DE 20,5 CM DE DIÁMETRO. 356X255MM.

148,00 €

MRG202

DISPENSADOR DE PAPEL MECHA. FABRICADO EN PLASTICO ABS Y POLICARBONATO BLANCO BOBINA DE 20,5 CM. DE DIÁMETRO. 356X255MM.

36,00 €





MR031B- MR031S

DISPENSADOR DE PAPEL HIGIÉNICO INDUSTRIAL. FABRICADO EN ACERO INOX AISI 304. ACABADO BRILLO - SATINADO. MANDRIL DE 45 MM DIÁMETRO. CAPACIDAD = 250 MTS. 265X250X120MM.

38,00 €

MRE51

PORTARROLLOS DE PAPEL HIGIÉNICO INDUSTRIAL. FABRICADO EN ABS BLANCO. MANDRIL D 45 MM. DIÁMETRO.

24,40 €



MRF12AB - MRF12AS

DISPENSADOR DE PAPEL HIGIÉNICO UNIVERSAL. FABRICADO EN ACERO INOX AISI 304. ACABADO BRILLO- SATINADO. CAPACIDAD 2 ROLLOS. 265X120X120MM.

45,00 €



MRH11 - MRH5

DISPENSADOR DE PAPEL HIGIÉNICO UNIVERSAL ENCASTRABLE - SUPERFICIE. FABRICADO EN ACERO INOX AISI304. ACABADO BRILLO. CAPACIDAD 1 ROLLO. 159X159X75MM.

ENCASTRABLE

30,00 €

SUPERFICIE

48,00 €





MRL13 - MRL13B

DOSIFICADOR DE JABÓN HORIZONTAL. FABRICADO EN ACERO INOX AISI 304. ACABADO SATINADO- BRILLO. CAPACIDAD 1 LITRO. 120X200X160MM.

45,80 €

MRL12 - MRL12B - MRL12/5 - MRL12B/5

DOSIFICADOR DE JABÓN VERTICAL. FABRICADO EN ACERO INOX AISI 304. ACABADO SATINADO - BRILLO. CAPACIDAD 1 LITRO; CAPACIDAD 0,5 LITROS. 165X90X110MM.

45,80 €



MRC70

DOSIFICADOR DE JABÓN TIPO AITANA BLANCO. FABRICADO EN PLASTICO ABS BLANCO Y GRIS. CAPACIDAD 0,9 LITROS. 230X120X110MM.

26,00 €

MRC63

DOSIFICADOR DE JABÓN ENCASTRABLE. FABRICADO EN ACERO INOX AISI 304 ACABADO BRILLO. DEPOSITO EN ABS. CAPACIDAD 1 LITRO; CAPACIDAD 0,4 LITROS.

36,60 €





AQR



quafit

MUY IMPORTANTE

PLATOS DE DUCHA

RECOMENDACIONES DE INSTALACIÓN Y COMPROBACIÓN DEL MATERIAL

- A la recepción del material, comprobar que tanto el plato de ducha, la válvula y el sifón de desagüe estén en perfecto estado.
- Para la colocación del plato de ducha se recomienda crear una base sólida y homogénea en toda la superficie de apoyo del plato.
- La manipulación del plato de ducha debe de ser cuidadosa y se deben evitar en todo momento golpes que puedan modificar la estructura interna del material.
- Es imprescindible revisar en cualquier caso, previo a la instalación, el correcto desagüe del mismo y que no tenga ningún desperfecto exterior que influya en el montaje y posterior colocación.
- En platos de medidas superiores a 1400 mm de largo, debido a las grandes dimensiones del producto, ha de tenerse en cuenta que el desagüe no es tan rápido como en dimensiones inferiores.
- La empresa no se hace responsable de los posibles daños estéticos, costo de desmontaje y montaje derivados de la instalación de platos de ducha defectuosos que por cualquier motivo sean instalados sin atender a las recomendaciones de instalación y comprobación del material que el fabricante aconseja.

CONDICIONES GENERALES DE VENTA

GENERALIDADES

La tramitación de un pedido, independientemente del medio utilizado para realizarlo, implica por parte del comprador, la conformidad, aceptación y aprobación de las presentes condiciones generales de venta, aquí descritas.

PRODUCTOS, ESPECIFICACIONES Y MODIFICACIONES

Nos reservamos el derecho a modificar, total o parcialmente, los productos que aquí aparecen, en cualquier momento y sin previo aviso, la posibilidad de realizar cualquier cambio, así como a realizar las modificaciones técnicas que se estimen oportunas. Este catálogo no tiene carácter contractual.

PRECIOS

Válidos a la salida de nuestros almacenes y en función de la tarifa vigente el día de la expedición del material. No incluyen la instalación del material, ni la puesta en marcha. Esta lista de precios anula todas las anteriores. Los precios que figuran son recomendados (salvo error tipográfico) de venta al público y no incluyen el IVA.

EXPEDICIONES

Las mercancías viajan siempre por cuenta y riesgo del comprador, tanto sea el envío a portes debidos o pagados.

ANULACIÓN DE PEDIDO

No se admiten anulaciones de pedidos de material descatalogado, específico, bajo encargo, a medida o considerados "especiales" que ya estén fabricados o en proceso de fabricación.

CONDICIONES DE ENTREGA

Salvo indicación expresa del comprador, los pedidos podrán ser suministrados en parte sin que ello suponga la anulación de los mismos.

RECLAMACIONES Y DEVOLUCIONES

No se aceptarán reclamaciones transcurridas veinticuatro horas de la fecha de recepción de la mercancía. Dará constancia a estos fines la fecha del albarán de entrega del transportista. No se aceptará ninguna devolución de material sin la conformidad expresa de la empresa. La devolución por golpes o avería en el transporte no será aceptada sino va acompañada del comprobante de reclamación de la agencia de transportes por parte del cliente, o del albarán de entrega del reparto propio. No se admitirá, en ningún caso, la devolución de materiales descatalogados, usados, colocados o probados, pedidos específicos o especiales realizados bajo encargo, ni tampoco los que no lleven su embalaje original o este deteriorado. Cualquier devolución injustificada de material, en caso de abonarse, sufrirá una depreciación automática mínima del 20% sobre el importe facturado, pudiendo esta ser mayor después del peritaje. Todos los gastos generados por cualquier tipo de devolución, incluidos los portes, serán por cuenta del cliente.

GARANTÍAS

La garantía no cubre el desgaste normal de las piezas, las consecuencias de su incorrecta instalación y/o defectos de la misma, así como su mal y/o incorrecto uso. En el caso de defectos del material, nuestra responsabilidad queda estrictamente limitada a la pura y simple reposición de la pieza, que será siempre facturada procediendo a su abono a la recepción de la misma. Ninguna indemnización por daños y perjuicios podrán sermos reclamados por gastos de mano de obra, privación de uso, accidentes corporales o cuales-

quiera otros conceptos. Las garantías se registrarán conforme a lo establecido en la Ley del 23/2003 de 10 de Julio de garantías en la venta de bienes de consumo. Toda garantía será autorizada por el Dpto. de Servicio Técnico de la empresa

CONDICIONES DE PAGO

Hasta la concesión de clasificación y riesgo de un cliente, todas las operaciones serán abonadas mediante pago anticipado. De no producirse el pago de las facturas en los vencimientos acordados, el comprador se hará cargo de los gastos de devolución y los de demora según ley. Cualquier impagado que se produzca, retendrá los pedidos en curso. La reiteración de los mismos producirá la desclasificación del cliente.

IMPUESTOS

No incluidos, se cargarán en factura conforme a la legislación vigente.

LEY 16/2009 SERVICIOS DE PAGO

El consentimiento para la ejecución de las operaciones de pago que se efectúen bajo la modalidad de "Adeudo Domiciliado", se entenderá indefinido en tanto continúen las relaciones comerciales entre ambas partes contratantes, quedando la empresa autorizada para el giro de todos los recibos correspondientes a las facturas que se originen como consecuencia de las mismas, conforme a la Ley 16/2009, de Servicios de Pago. Pedido mínimo 30 €, en caso de pedido inferior se cargará 3,5 € en concepto de gastos de gestión.

LA EMPRESA NO SE HACE RESPONSABLE DE LOS POSIBLES DAÑOS ESTÉTICOS, COSTO DE DESMONTAJE Y MONTAJE DERIVADOS DE LA INSTALACIÓN DE PLATOS DE DUCHA DEFECTUOSOS QUE POR CUALQUIER MOTIVO SEAN INSTALADOS SIN ATENDER A LAS RECOMENDACIONES DE INSTALACIÓN Y COMPROBACIÓN DEL MATERIAL QUE EL FABRICANTE ACONSEJA.

LA EMPRESA

RESERVA DE DOMINIO

Toda mercancía entregada por la empresa no es propiedad del cliente hasta que no se haya realizado el pago de la misma, aunque ésta se encuentre en las instalaciones del cliente o en cualquier otra ubicación, teniendo, hasta ese momento, reserva de dominio.

Portes pagados 250 € neto (Península).

Material Cerámico, por palets completos y 1.000 € neto porte pagado.



QUAFIT REPRESENTACIONES TECNOLÓGICAS, S.L.

C/ ABETO 10 - POLÍGONO INDUSTRIAL DE BOROX - 45222 - BOROX

TEL. 925 111 400 - FAX. 925 111 544

info@quafit.com