

# DENSION

LEADING IN CONNECTED ENTERTAINMENT

## EINBAU- UND BEDIENUNGSANLEITUNG



**GW500S BT: GW52MO1 / GW52MO2**

**GW500S: GW53MO1 / GW53MO2**

**AUDI**

**BMW**

**MERCEDES**

**PORSCHE**



## Inhalt:

Installationsanleitung für AUDI-Fahrzeuge.....	3
Installationsanleitung für BMW-Fahrzeuge .....	15
Installationsanleitung für MERCEDES-Fahrzeuge .....	31
Installationsanleitung für PORSCHE-Fahrzeuge.....	40
Bedienungsanleitung ALLGEMEIN .....	50



Lieferumfang: Beispiel GW52MO2



### Optionales Zubehör

- ▶ Lightning Halterung ..... (IP6LCRP)
- ▶ iPhone Lightning-USB Kabel ..... (IPLC1GW)
- ▶ iPod/iPhone auf Kabelkit (30-pin) ..... (IPO5DC9)
- ▶ Single iPod/iPhone dock Kabel (30-pin) ..... (IPDC1GW)
- ▶ 3.5 mm Klinke-Kabel (AUX-IN)..... (BLR1JJ1)
- ▶ DAB+G ..... (DBG1GEN)

## Produktübersicht:

**Gateway 500S BT:** GW52MO1, GW52MO2 (beide mit Bluetooth/A2DP)  
**Gateway 500S:** GW53MO1, GW53MO2 (beide ohne Bluetooth/A2DP)

Mögliche Funktionen: iPod, USB, Bluetooth (HFP, A2DP) & AUX

## Einführung

Mit dem Dension Gateway 500S BT können sie ihren iPod oder USB Speicher (Stick, Festplatte, Massenspeicher mit fähigem MP3-Player) mit ihrem original Radio verbinden. Dies ermöglicht die Musikwiedergabe, menübasierte Steuerung und das Aufladen. Das Gateway 500S BT bietet zusätzlich eine Bluetooth Verbindung für Freisprechen und Musikstreaming (über A2DP). Die Steuerung erfolgt über die originalen Lenkradfernbedienungstasten oder idrive oder Radiotasten ihres Autos.

Das Gateway 500S BT und das Gateway 500S sind jeweils in zwei verschiedenen Hardware Ausführungen erhältlich:

- a) Ein Lichtleiteranschluss (2-polig) (**GW52MO1**) und (**GW53MO1**)
- b) Zwei Lichtleiteranschlüsse (2x 2-polig) (**GW52MO2**) und (**GW53MO2**)

Die Dual Version (mit zwei Lichtleiteranschlüssen) ist nur erforderlich für Autos, die einen originalen CD-Wechsler haben in Verbindung mit MMI2 Basic (monochrome Navigation). Bei Einbau des Interfaces in Audi mit MMI High System (farbige Navigation) reicht ein Gateway mit einem Lichtleiteranschluss, da dieses System 2-CD-Wechsler verwalten kann.

**Lieferumfang, siehe Bild Seite 2** (Mikrofon nur bei GW52MOx)

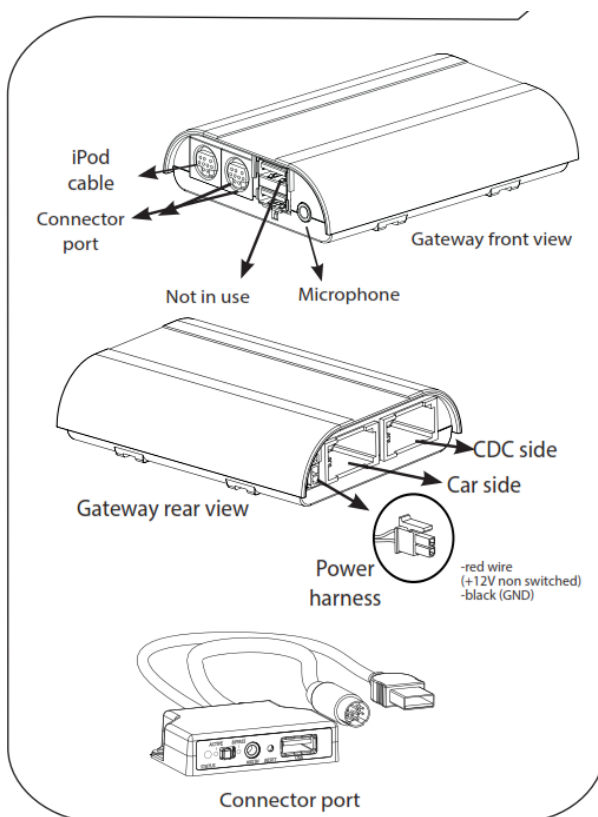

## Programmierung

Das Gateway 500S/BT simuliert einen CD-Wechsler und benutzt die CD-Wechsler Steuerung, um Zugriff auf Zusatzgeräte zu ermöglichen. Bei Audi ist keine Programmierung notwendig.

## Geräteinstallation

Das Gateway 500S/BT wird in der Regel im Ring als letzter Teilnehmer installiert. Dies ist wichtig um Kompatibilitätsprobleme oder Funktionskomplikationen zu vermeiden.

Wenn kein CD-Wechsler vorhanden ist, schließen sie das Gateway direkt am Radio an. Wenn ein CD-Wechsler vorhanden ist, dann schließen sie das Gateway am ursprünglichen CD-Wechsleranschluss an und den CD-Wechsler an den zweiten Lichtleiteranschluss am Gateway.

A4 /S4 (2008-2009)	Empfehlung Anschlussschema Typ 3a. Einbau hinter Headunit
A5 / S5 (2007-2009)	Empfehlung Anschlussschema Typ 3a. Einbau hinter Headunit
A6 / S6 (2005-2009)	Empfehlung Anschlussschema Typ 1. Einbau hinter CD-Wechsler
A8 / S8 (2002-2009)	Empfehlung Anschlussschema Typ 1. Einbau hinter CD-Wechsler
Q7 (2004-2009)	Empfehlung Anschlussschema Typ 1. Einbau hinter CD-Wechsler

GW52MO2 oder GW53MO2 Das Gerät besitzt zwei Lichtleiteranschlüsse.

Weil das MMI2-High-System (Große Farbnavigation) von Werk bereits zwei CD-Wechsler im MOST-Ring verwalten kann, kann für dieses System auch das günstigere GW52MO1 oder GW53MO1 verwendet werden.

Beim MMI Basic (Monochrome Navigation) jedoch kann das System nur einen CD-Wechsler verwalten. Hier muss GW52MO2 oder GW53MO2 verwendet werden, falls der CD-Wechsler erhalten werden soll. **Empfehlung Anschlussschema Typ 2a. Einbau hinter CD-Wechsler**

### Bitte beachten sie:

Die Installation des Gateway 500S BT ist sehr komplex, deshalb bitten wir sie es von einem Experten einbauen zu lassen.

**Wichtiger Hinweis:** Wenn sie die Dual FOT (zwei Lichtleiteranschlüsse) Version des Gateway 500S installieren und der zweite Lichtleiteranschluss nicht genutzt wird, kreieren sie einen optischen Ring mit dem zweiten Lichtleiterkabel (im Lieferumfang enthalten) und Anschluss im zweiten FOT ("CDC side") des Gateways.

## MOST Ring Installation Typ1:

### Audi mit CD-Wechsler und MMI-2-High Geräte (Farbnavigation)

(wenn ein CD-Wechsler vorhanden ist, GW52MO1 oder GW53MO1) oder für **Fahrzeuge die mehrere CD-Wechsler unterstützen und mit einem einzigen CD-Wechsler ausgestattet sind, z.B. Audi A4/S4/RS4/A5/A6/S6/RS6/A8/S8/Q7 mit MMI-2 High (Farb-Navigationsgerät)**

Diese Fahrzeuge ermöglichen ihnen zwischen den Gateway Audio Quellen und dem original CD-Wechsler mit der originalen Steuerung auszuwählen.

Entfernen sie den 2-poligen Lichtleiterstecker vom Originalwechsler (CDC=Originalwechsler) dann drücken sie den mittleren Clip vom Gehäuse und entfernen sie den Lichtleiter der mit Signaleingang gekennzeichnet ist.

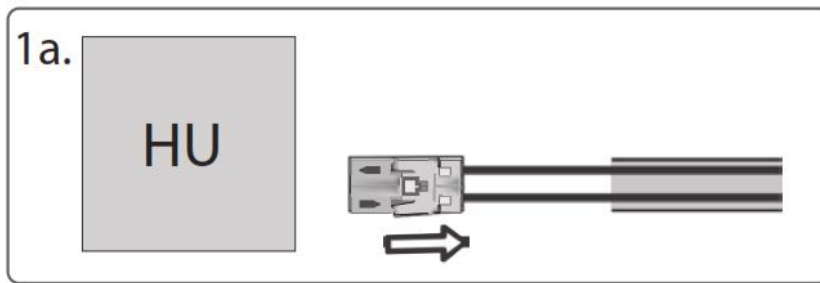

(Fig. 1)

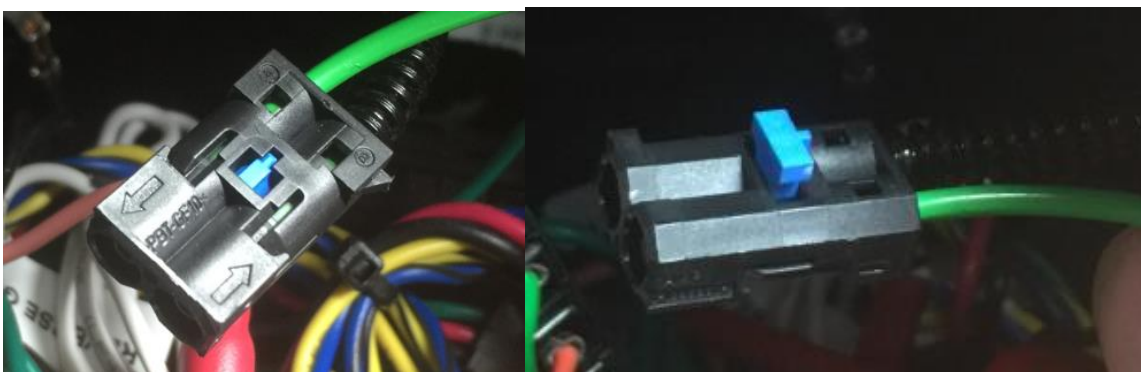
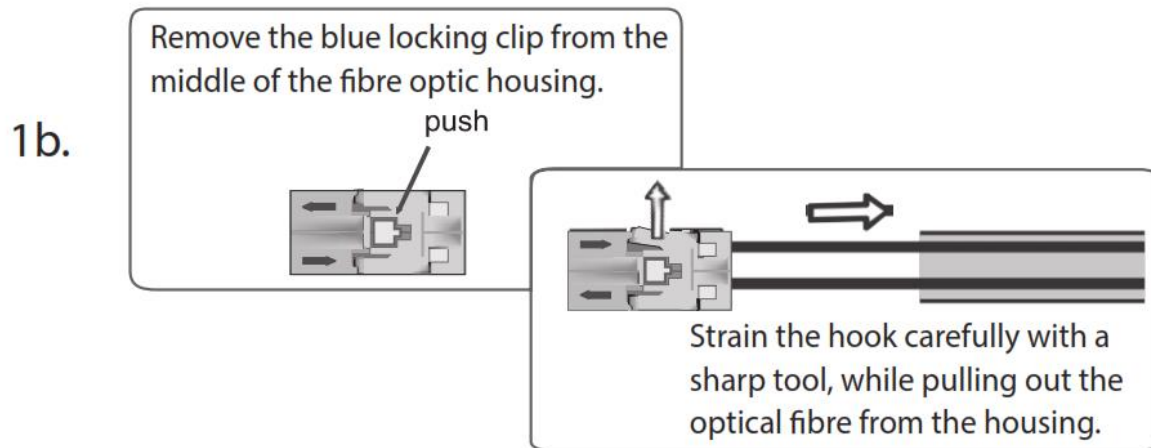

Verbinden sie dieses optische Kabel (nutzen sie dazu den optischen männlichen In-line-Stecker, siehe Figur 2, Position 3) mit dem mitgelieferten Eingangskabel an das Dension Gateway an den „Car Side“-Anschluss links.

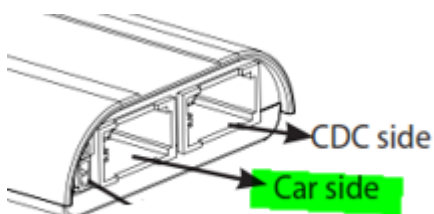

Danach schließen sie den Ring indem sie den Ausgang des Interfaces mit dem CD-Wechsler (CDC) verbinden. Beachten sie, dass das Licht, wie im Plan angegeben in der vorgegeben Richtung verläuft.

# Installations Typ 1 (Fig.2):

(Fig. 2)

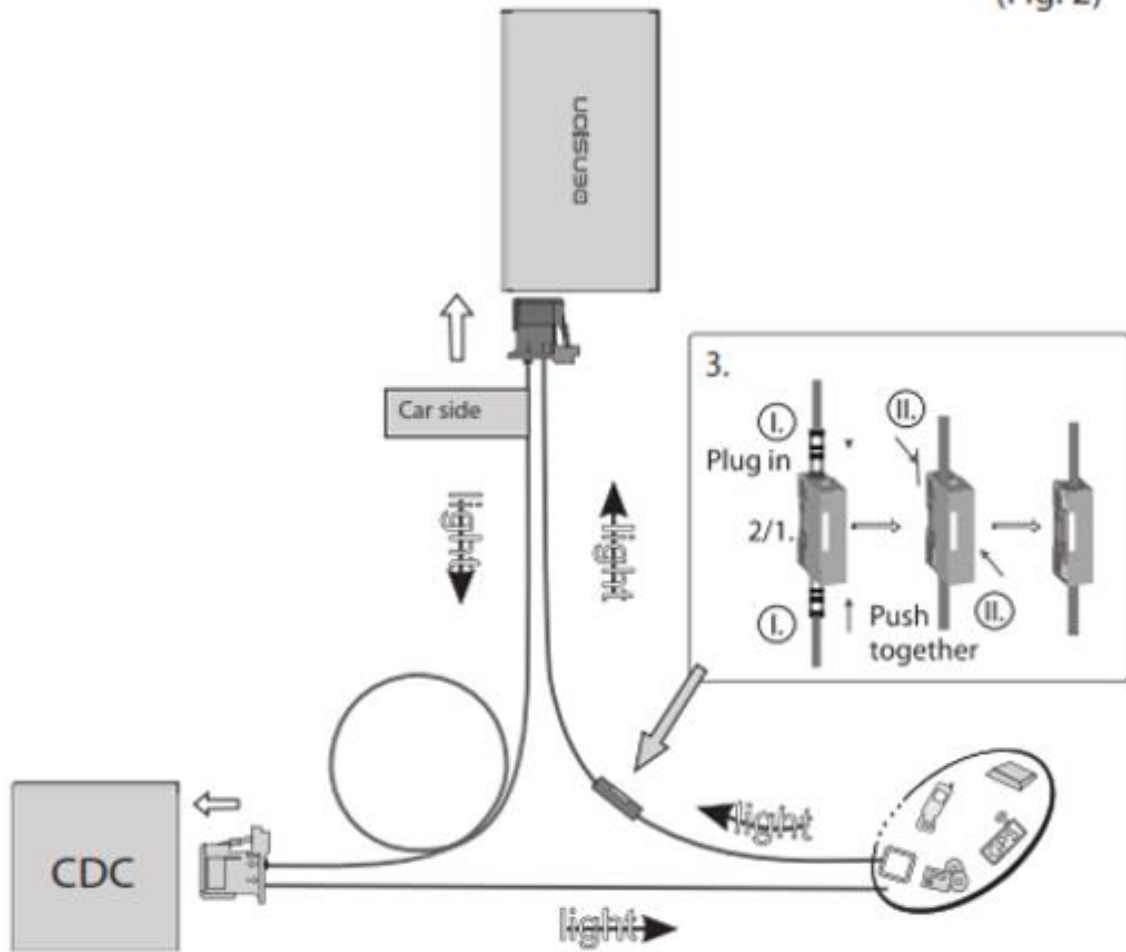

## Installations Typ 2a (Fig. 3):

Dieser Installationstyp ist nur mit dem **Dual FOT** GW 500S/BT (GW52MO2 oder GW53MO2 kompatibel).

(wenn ein CD-Wechsler vorhanden ist, z.B. Audi A5/A6/A8/S5/S6 in Verbindung mit MMI-2 Basic (Mono-Chrom-Navigationsgerät)

### Fahrzeuge mit einem CD-Wechsler

Diese Fahrzeuge ermöglichen ihnen zwischen den Gateway Audio Quellen und dem original CD-Wechsler auszuwählen, indem sie zwischen dem Modus Gateway(aktiv) und Bypass wechseln.

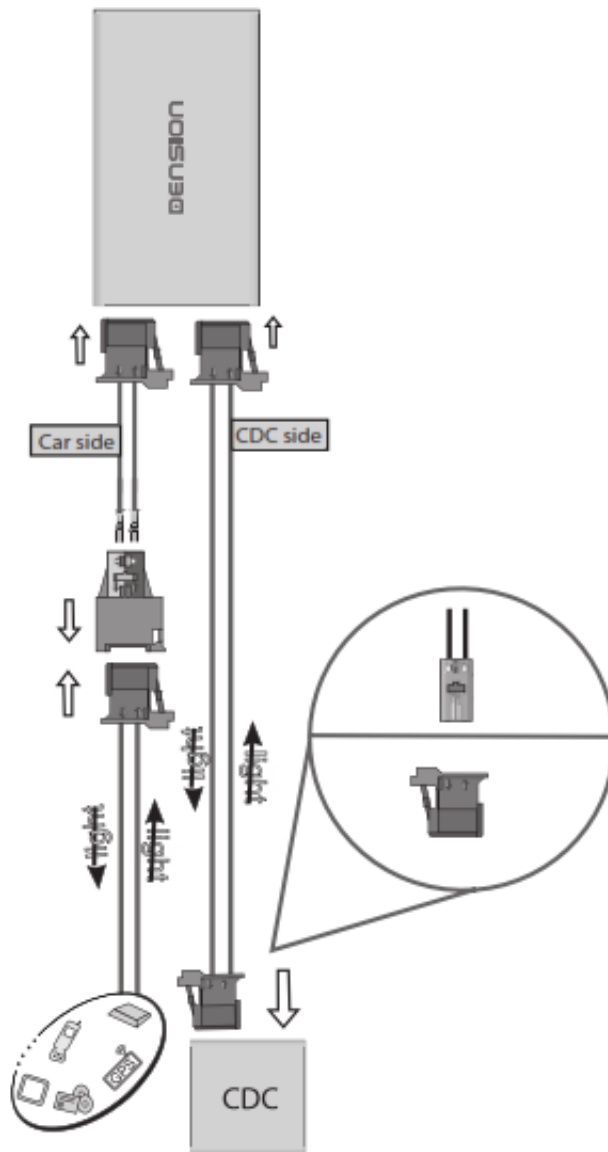

**Bitte beachten sie:** Für Fahrzeuge mit einem CD-Wechsler im Kofferraum müssen sie das Verlängerungskabelset Artikelnummer: „D\_FOAPO1“ benutzen, damit das Gateway nahe dem Radio eingebaut werden kann.

## Installations Typ 3a (Fig. 4):

Fahrzeuge ohne CD-Wechsler. Setzen sie die Dip Schalter in die entsprechende Position.

Wenn sie ein Gateway 500S BT auf der Rückseite des Autoradios verbinden, nutzen sie folgendes Diagramm: Beachten sie die Laufrichtung des Lichtes.

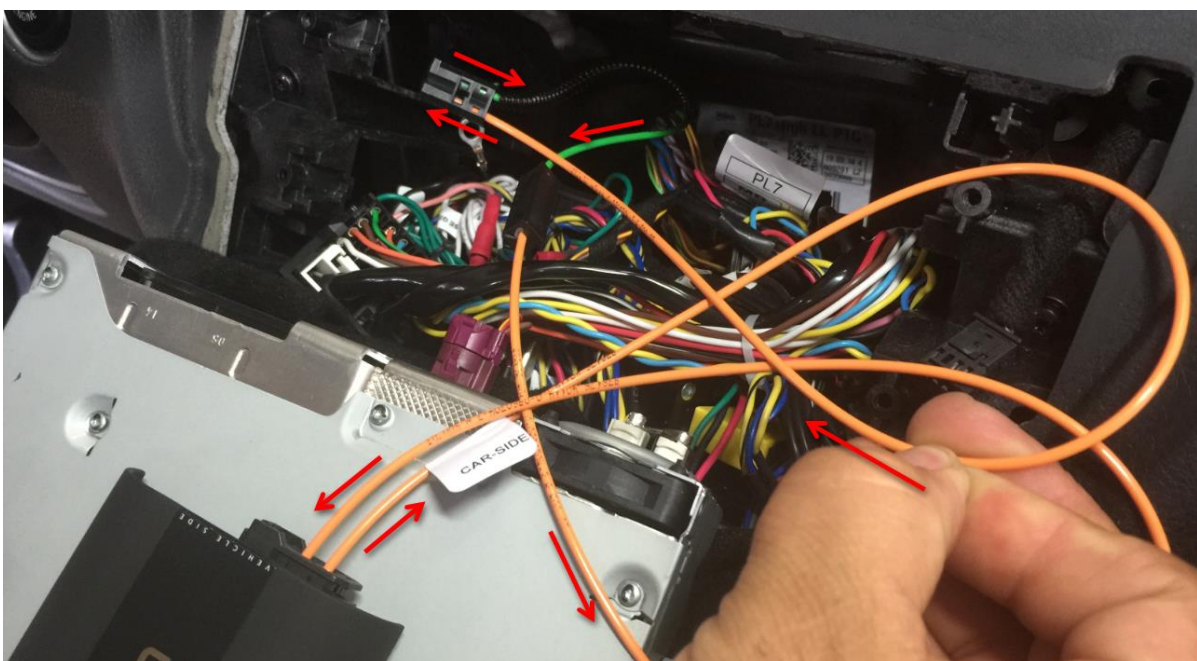
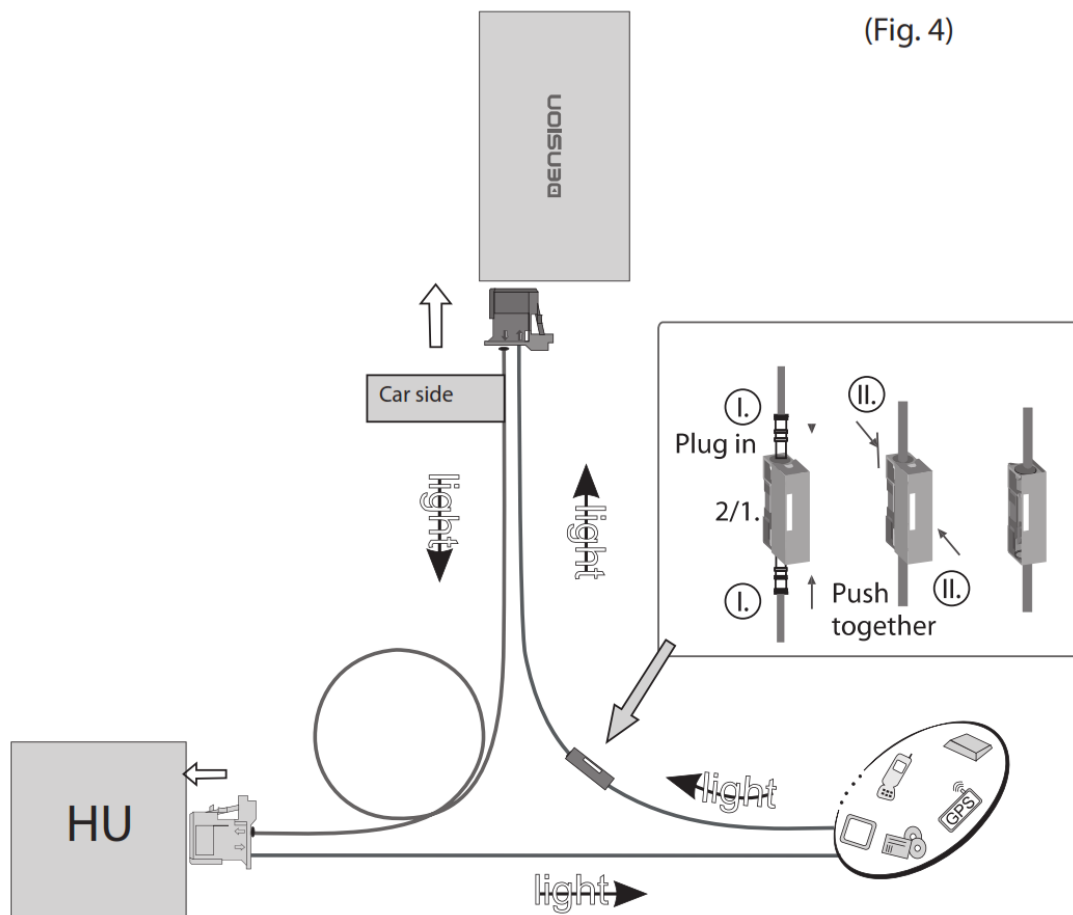



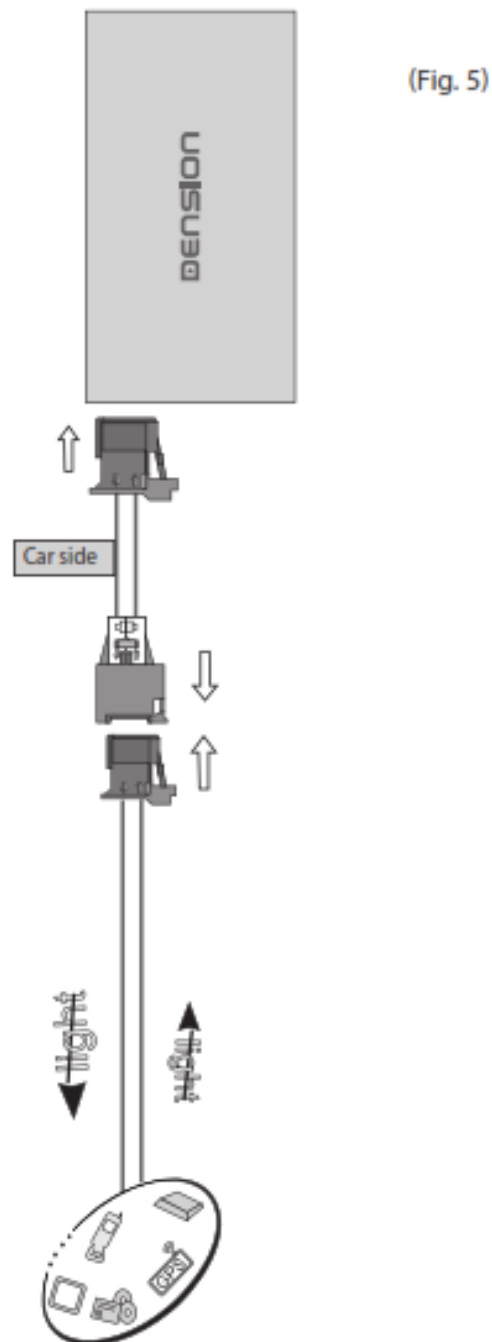

## Installations Typ 3b (Fig. 5):

In manchen Fahrzeugen gibt es eine CD-Wechsler Vorbereitung. Entfernen sie die Lichtleiterbrücke an dieser Vorbereitung und schließen sie das Gateway dann wie abgebildet an. Beachten sie die Laufrichtung des Lichtes.

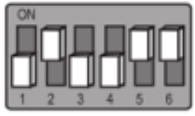

## DIP Switch Settings

Profil	Fahrzeug	DIP Schalter
Audio und Bluetooth	AUDI MMI-2 High (Farbnavigation) AUDI MMI-2 Basic (monochrome Navigation)	
Audio ohne Bluetooth-Profil (Verwendung des Original Telefons)	AUDI MMI-2 High (Farbnavigation) AUDI MMI-2 Basic (monochrome Navigation)	

**Achtung:** Entfernen sie das Powerkabel vom GW 500S oder drücken sie die Reset Taste am „Connector Port“, wenn sie die DIP Einstellungen ändern möchten.

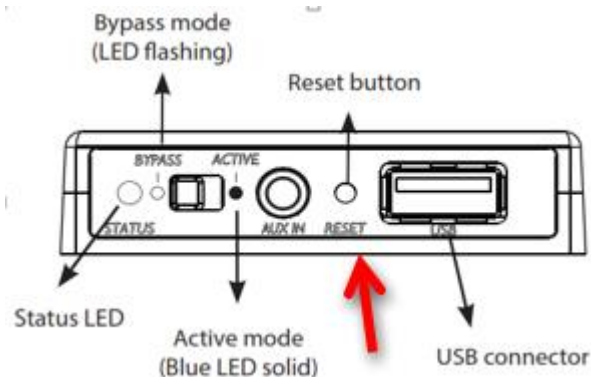

### „Connector-Port“

Am „Connector-Port“ ist ein Wählschalter zwischen „Active-mode“ um das Gateway mit seinen Funktionen zu aktivieren oder „Bypass-Mode“, um das Gateway zu überbrücken für den Werkstattaufenthalt oder ggfs. einen vorhandenen CD-Wechsler zu verwenden. Im letzten Fall blinkt die LED blau. Am „Connector-Port“ ist auch der Anschluss für die USB-Geräte und ein AUX-IN Eingang mit 3,5 mm Klinkenkabelanschluss.

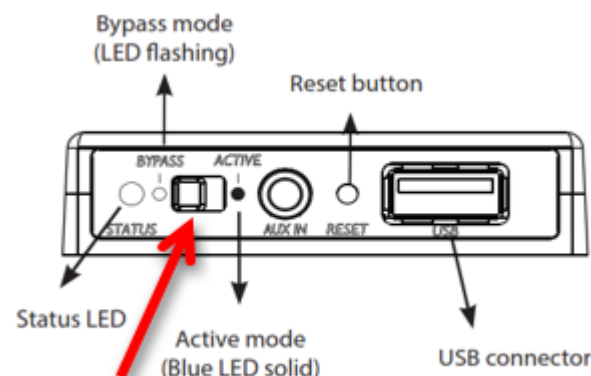

## Telefon

Für die Telefonfunktion sind folgende Mindestanforderungen notwendig:

Audi mit MMI2-High und MMI2-Basic Radiogeräte mit Lenkradfernbedienungstasten.

Wenn sie die Bluetoothfunktionen, speziell die Freisprechfunktion, des GW500S BT verwenden möchten, dann müssen sie ein eventuell vorhandenes Werktelefon vom MOST Ring komplett entfernen, bzw. den Lichtleiterring vom Werktelefon abziehen und mit einer Lichtleiterbrücke schließen und die Stromversorgung am Telefonmodul abtrennen.

Es ist aber möglich, die A2DP Funktion (Musikstreaming) mit dem Gateway 500S BT zu nutzen, wenn die Telefonfunktion über die DIP Schalter ausgeschaltet wurde.

## Mikrofon-Position

Für optimales Freisprechen, positionieren sie das Mikrofon so nah wie möglich an der Kopfposition des Fahrers aber gleichzeitig auch an einem zentralen Platz, d.h. eine gleiche Distanz vom linken und rechten Lautsprecher. Idealerweise montieren sie das Mikrofon nahe der Innenbeleuchtung, wie abgebildet.



## Fehlerbehebung

Symptom	Grund	Lösung
Status LED am Connector Port Anschluss ist dauerhaft aus	Im Most Ring ist eine Unterbrechung oder keine Spannungsversorgung	Stellen sie sicher, dass die Lichtrichtungen des Lichtes und die optischen Verbindungen richtig sind.
Gateway wird nicht anerkannt	Falsche DIP Schaltereinstellungen oder die CD-Wechsler Funktion ist nicht aktiviert.	Schauen sie bitte nach den DIP Schaltern und programmieren sie die benötigte Funktion.
Verstärker oder andere Werk Geräte sind nicht verfügbar, wenn das Gateway aktiv ist	Installationsfehler	Schauen sie bitte ob die Werk Geräte im Bypassmodus funktionieren. Wenn ja: ändern sie bitte die Installationsreihenfolge des GW500.
CD Quellenoption oder CD Verzeichnis ist grau (nur bei BMW)	Programmierfehler	Das Auto muss programmiert werden. Für mehr Details, lesen sie bitte die Installationsanmerkungen.
Startet immer im AUX Modus oder das Telefon muss beim Start und immer gekoppelt werden. Das erste Lied wird beim Start des USB gespielt	Falscher Strom- Verbindungstyp	Gehen sie sicher, dass der Spannungsversorgung konstant 12V hat.
Keine Textanzeige, wenn der iPod GW Modus oder eine USB Quelle ausgewählt wurde (bei Audi)	Falsche MMI Einstellung	Schauen sie bitte die CD-Wechsler Einstellungen in ihrem MMI Menü an und aktivieren sie die CD Text Option frei
Keine Textanzeige, wenn der iPod angeschlossen ist	iPod UI ist ausgewählt	Wechseln sie den iPod Modus in den iPod Gateway Modus

## Haftungsausschluss und Garantie:

### Haftungsausschluss

Wenn sich das elektrische System anfängt fehlerhaft zu verhalten, trennen sie bitte sofort das Aktivierungstool vom Gateway Interface und lassen sie es vom Installateur überprüfen. Dension und seine Großhändler sowie Einzelhändler übernehmen keine Haftung für irgendwelche ungewollten Folgen oder indirekten Schäden oder Verluste und übernehmen keine Kosten für Diagnosen.

### Garantie

Dension Geräte haben ein Jahr Garantie, diese schützt sie vor Fehlern in Material und Verarbeitung, die von Dension oder unseren Vertrags- und Einzelhändlern verkauft wurden.

Dension übernimmt keine Haftung für jegliche Installationsarbeiten oder übernimmt keine Haftung für Schäden aufgrund von Fahrlässigkeit, unsachgemäße Installation oder Bedienung. Für Gewährleistungsansprüche ist ein Kaufnachweis erforderlich.

### Weitere Hilfe

Wenn sie weitere Hilfe benötigen, um ihr Dension Produkt zu benutzen, kontaktieren sie ihren lokalen Lieferant oder besuchen sie uns auf [www.dietz.biz](http://www.dietz.biz) (Hier finden sie die deutschen Anleitungen direkt bei den Produkten. Einfach im Suchfeld die Art. Nr. eingeben und entsprechendes PDF öffnen) oder unter [www.dension.com](http://www.dension.com). Hier klicken sie auf „Support“ und wählen dann unter Downloads die entsprechende Produktgruppe aus. Zum Zeitpunkt der Erstellung der Bedienungsanleitung waren folgende „Downloads“ möglich:

GATEWAY 500S BT			
Category	Title	Note	File
INSTALL GUIDE	Gateway 500S BT install guide		<a href="#">Gateway-500S-BT-install-guide.pdf</a>
USER GUIDE	Gateway 500S BT user guide		<a href="#">gateway-500s-bt-user-guide.pdf</a>
FIRMWARE	Gateway 500S BT Firmware 0056	Contains update file and the step by step instructions on how to update	<a href="#">gateway-500s-fw_0056.zip</a>
CONFIGURATION FILES	Gateway 500S BT Audi phone configurations		<a href="#">Gateway-500S-BT-Audi-phone-configurati...</a>
CONFIGURATION FILES	Gateway 500S BT BMW phone configurations		<a href="#">Gateway-500S-BT-BMW-phone-configurati...</a>

Eine Anleitung für das Update der Firmware finden sie im zip.file in englischer oder hier in deutscher Sprache:

### Folgen sie den folgenden Schritten, um die Firmware zu aktualisieren:

Ziehen sie die „G51A\_UPD.rom“ Datei vom Update Paket, kopieren sie die Datei in die Wurzel eines USB-Stick und verbinden sie den USB-Stick mit dem Gateway 500 BT, während es eingeschaltet ist (Zündung ein). Wenn möglich kopieren sie auch 2-3 MP3 Dateien auf den USB-Stick, wieder in die Wurzel. Wenn ein iPod mit dem Gerät verbunden ist, entfernen sie ihn bitte bevor sie den USB-Stick anschließen. Das Update wird automatisch in wenigen Sekunden starten und braucht ca. 2 Minuten. Während dem Update wird das Gateway 500 BT ein paar Mal neu starten. Entfernen sie in dieser Zeit nicht den USB-Stick oder schalten sie nicht die Zündung aus. Wenn Sie fertig sind, müssen Sie möglicherweise das Gateway an der Head Unit neu auswählen. Nach erfolgreicher Aktualisierung ist die „G51A\_UPD.rom“ gelöscht und der USB-Stick und die neue Software Version Nummer wird auf dem Gateway unter „Settings/About“- Menü sichtbar sein. Testen sie die Gateway 500 BT-Funktionen. Für mehr Informationen lesen sie die Knowledge Base.

### Sollten die Telefoneinträge nicht sichtbar sein, dann finden sie in der Anlage FAQ 1.0 eine Anleitung, um diese Möglichkeit herzustellen.

Anlage: FAQ 1.0

Audiotechnik Dietz, Achim Engels, 17.9.2015

# FAQ 1.0: Telefonbucheinträge werden nicht auf dem Display nach dem Pairing sichtbar. Was kann ich tun?

**iPhone-Nutzer:** Bitte stellen Sie sicher, dass die Option „Sync Kontakte“ in dem Bluetooth-Einstellungs-Menü aktiviert werden.

**Android-Nutzer:** Bitte stellen Sie sicher, dass die Option „Kontakt Anfragen“ auf Paarung eingestellt ist für die erste Aktivierung.

## **BMW-Fahrer:**

Wenn das Problem weiterhin besteht, müssen Sie eine bestimmte Konfigurationsdatei hochladen. Verwenden Sie eine der folgenden Dateien, abhängig von Ihrem System:

- BMW CCC & MASK2 -> mit Business oder Professional iDrive Systemen (nur, wenn das Modelljahr 2007 oder neuer ist)
- BMW NIP -> mit Nicht iDrive Professional Systemen zu verwenden
- BMW Andere -> mit Business oder Professional iDrive Systemen der Modelljahre 2004 bis 2006.

Das Konfigurationsverfahren ist in dem Dokument in der Zip-Datei oder hier weiter unten beschrieben.

Wenn Sie irgendwelche Probleme mit dem Gateway-Betrieb nach der Konfiguration erhalten, können Sie die Einstellungen wieder zurücksetzen auf den vorherigen Standard. Um dies zu tun, kopieren Sie bitte die „GWM\_CFG.BIN“ - Datei vom „Default“-Ordner, und wiederholen Sie die gleichen Schritte wie bei der Konfiguration.

## **Audi MMI Basic-Benutzer:**

Wenn die oben genannten Schritte nicht das Problem lösen, müssen Sie die Konfigurationsdatei hochladen. Bitte öffnen Sie ein Support-Ticket auf der Densionseite [www.dension.com](http://www.dension.com), wenn das Problem nicht behoben wurde.

## **Anleitung zum Download der Konfigurations-Datei und Hinweise zur Durchführung der Konfiguration:**

Sie benötigen einen USB Stick der wie folgt formatiert ist:

FAT16 oder 32 Format, (exFAT und NTFS-Formate werden nicht unterstützt).



Er darf nur eine Partition enthalten.

Zusätzlich muss mindestens 1 Musik mp3-File enthalten sein.





So konfigurieren sie den Stick:

Laden Sie die entsprechende Konfigurationsdatei von der Seite <http://www.dension.com/downloads> auf ihren PC.



(Hinweis:Seite öffnen und weit nach unten scrollen, hier finden sie:)

BMW phone configurations	 <a href="#">bmw_phone_configurations.zip</a>	Gateway 500S BT (GW52xxx)
Audi phone configurations	 <a href="#">audi_phone_configuration.zip</a>	Gateway 500S BT (GW52xxx)

Entpacken Sie die Dateien:  
Sie erhalten bei BMW folgende Ordner:

 BMW_CCC_&_MASK_2	Dateiordner
 BMW_NIP	Dateiordner
 BMW_Other	Dateiordner
 Default	Dateiordner
 Please_note	Textdokument

Sie erhalten bei AUDI folgende Ordner:

 AUDI_MMI_Basic_Monochrome	Dateiordner
 Please_note	Textdokument

Wählen Sie den richtigen Ordner für Ihr Update aus. In jedem Ordner ist die entsprechende Konfigurationsdatei enthalten. (Die Dateinamen sind immer gleich, haben aber unterschiedliche Inhalte!)

Name	Typ	Komprimierte Größe
 GWM_CFG.CFG	CFG-Datei	1 KB

Kopieren Sie die Datei (GWM\_CFG.CFG) in den Stamm des Laufwerks.  
Schalten Sie die Zündung und das Autoradio an. Somit startet das Gateway.

Der Update-Vorgang wird automatisch innerhalb von wenigen Sekunden beginnen.  
Wenn die aktualisierte Prozedur beendet ist, wird die Musikdatei abgespielt.  
Danach die Zündung ausschalten, entfernen Sie den Zündungsschlüssel und warten Sie, bis die blaue LED am Interface erlischt. Wenn die LED ausgeschaltet ist, können Sie das System wieder einschalten. Testen Sie das System, und stellen Sie sicher, dass das Radio die Telefonkontakte im Telefonmenü anzeigt.

Sollten sie irgendein Problem mit dem Gateway-Betrieb nach der Konfiguration erhalten, dann können sie Einstellungen auch wieder rückgängig machen.  
Um das zu tun, kopieren Sie bitte die Datei: „GWM\_CFG.BIN“ vom „Default“-Ordner und wiederholen Sie die gleichen Schritte wie oben beschrieben.

Sollten sie Fragen oder Anregungen zur Beschreibung haben, dann können sie sich gerne unter [engels@dietz.biz](mailto:engels@dietz.biz) an uns wenden.

Audiotechnik Dietz, Achim Engels, 27.5.2015, FAQ 1.0

## Produktübersicht:

**Gateway 500S BT:** GW52MO1, GW52MO2 (beide mit Bluetooth/A2DP)  
**Gateway 500S:** GW53MO1, GW53MO2 (beide ohne Bluetooth/A2DP)

Mögliche Funktionen: iPod, USB, Bluetooth (HFP, A2DP) & AUX

## Einführung

Mit dem Dension Gateway 500S BT können sie ihren iPod oder USB Speicher (Stick, Festplatte, Massenspeicher mit fähigem MP3-Player) mit ihrem Originalradio verbinden. Dies ermöglicht die Musikwiedergabe, menübasierte Steuerung und das Aufladen.

Das Gateway 500S BT bietet zusätzlich eine Bluetooth Verbindung für Freisprechen und Musikstreaming (über A2DP). Die Steuerung erfolgt über die originalen Lenkradfernbedienungstasten oder idrive oder Radiotasten ihres Autos.

Das Gateway 500S BT und das Gateway 500S sind jeweils in zwei verschiedenen Hardware Ausführungen erhältlich:

- c) Ein Lichtleiteranschluss (2-polig) (**GW52MO1**) und (**GW53MO1**)
- d) Zwei Lichtleiteranschlüsse (2x 2-polig) (**GW52MO2**) und (**GW53MO2**)

Bei Einbau des Interfaces anstelle des Original-CD-Wechslers reicht ein Interface mit einem Lichtleiteranschluss. (Modelle unter a)

Die Dual Version (mit zwei Lichtleiteranschlüssen) ist nur erforderlich für Autos, die bereits einen originalen CD-Wechsler haben, der beibehalten werden soll. (Modelle unter Punkt b)

## Lieferumfang



Mikrofon (nur bei GW52MOx)

## Optionales Zubehör, siehe Seite 2:

Freischaltdongel für BMW (GEN2BME)

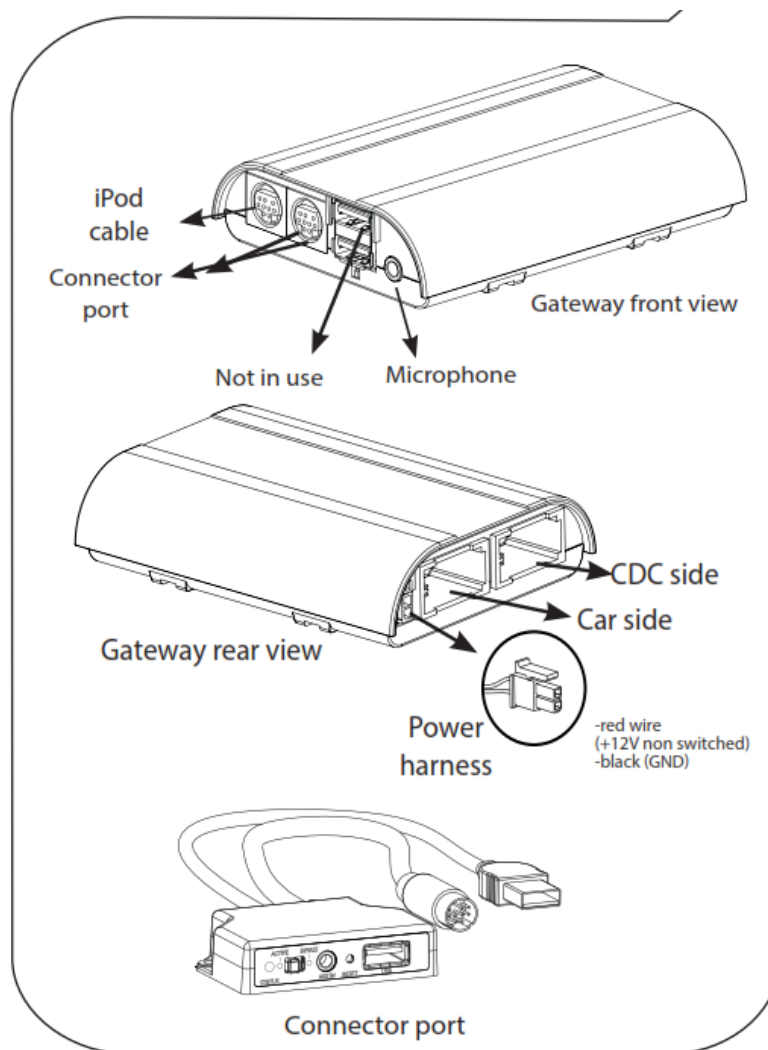

### Programmierung bei BMW Fahrzeugen:

Das Gateway 500S/BT simuliert einen CD-Wechsler und benutzt die CD-Wechsler Steuerung, um Zugriff auf Zusatzgeräte zu ermöglichen.

#### a) CD-Wechsler Einprogrammierung:

- Wenn ein textfähiger-Wechsler vorhanden ist, dann ist keine Programmierung notwendig. (Textfähig heißt: Wenn der eingebaute CD-Slot MP3-Files lesen und deren Titel anzeigen kann)
- Wenn ein CD-Wechsler vorhanden ist, der nicht textfähig ist, dann muss die „KMP3-Funktion“ programmiert werden. Hier unbedingt vorher den Schalter am Extensionport auf „Bypass/Service“ stellen.
- Wenn kein CD-Wechsler vorhanden ist, dann muss die „IPOD/CDC“-Funktion“ programmiert werden. Hier unbedingt vorher den Schalter am Extensionport auf „GW-Mode“ stellen.
- Sonderfall: Beim BMW 5-er und 6-er. E6x mit kleiner 6,5“ Navigation (M-ASK) muss die CD-Wechslerfunktion „IPOD“ programmiert werden. Hier unbedingt vorher den Schalter am Extensionport auf „GW-Mode“ stellen.

#### b) Telefonprogrammierung bei (GW52MOx)

Wenn noch kein Werkstelefon eingebaut war, muss die Telefonfunktion einprogrammiert werden.



Hierzu gibt es folgende Möglichkeiten:

- a) Programmierung mit dem optionalen Freischaltdongel: D\_GEN2BME. Anleitung und Erklärung am Ende dieser Anleitung. Hinweis: Aufgrund des komplexen Mostsystems kann die 100%ige Funktion nicht in jedem Fall garantiert werden. Dieses einfache Tool funktioniert in vielen Fahrzeugen, jedoch nicht in allen Fahrzeugen. Da dieses Tool fahrzeuggebunden ist, kann kein Umtausch bei erfolgloser Aktivierung erfolgen.
- b) Programmierung bei einem Händler, der den Freischaltcomputer der Firma Autologic zur Verfügung hat (kostenpflichtig).
- c) Programmierung direkt bei einem BMW-Händler (kostenpflichtig)
- d) Programmierung bei Audiotechnik Dietz in Grünstadt nach vorheriger Terminabstimmung mit Autologic-Computer (kostenpflichtig).

## Geräteinstallation

Das Gateway 500S/BT wird in der Regel im Ring als letzter Teilnehmer installiert. Dies ist wichtig um Kompatibilitätsprobleme oder Funktionskomplikationen zu vermeiden.

Wenn kein CD-Wechsler vorhanden ist, schließen sie das Gateway an der Vorbereitung auf der Rückseite des Handschuhfaches (Anschluss Typ 3) an oder wenn nicht vorhanden direkt am Radio an. Wenn ein CD-Wechsler vorhanden ist, dann schließen sie das Gateway am ursprünglichen CD-Wechsleranschluss an und den CD-Wechsler an den zweiten Lichtleiteranschluss am Gateway.

### Bitte beachten sie:

Die Installation des Gateway 500S BT ist sehr komplex, deshalb bitten wir sie es von einem Experten einbauen zu lassen.

**Wichtiger Hinweis:** Wenn sie die Dual FOT (zwei Lichtleiteranschlüsse) Version des Gateway 500S installieren und der zweite Lichtleiteranschluss nicht genutzt wird, kreieren sie einen optischen Ring mit dem zweiten Lichtleiterkabel (im Lieferumfang enthalten) und Anschluss im zweiten FOT ("CDC side") des Gateways.

## MOST Ring Installationsvarianten:

Wir unterscheiden 3 Fälle:

**Typ1:** Im Fahrzeug ist noch kein CD-Wechsler installiert. Installation des Interfaces erfolgt dann hinter dem Radio. Wenn aber eine Vorbereitung hinter dem Handschuhfach links vorhanden ist, dann Typ 3, da viel einfacher und das Radio nicht ausgebaut werden muss.

**Typ 2:** Im Fahrzeug ist bereits ein CD-Wechsler installiert der erhalten bleiben soll. Installation des Interfaces erfolgt dann direkt am ursprünglichen CD-Wechsleranschluss und der Wechsler wird am 2. Lichtleiteranschluss des Interface angeschlossen. Soll der CD-Wechsler entfernt werden, da defekt, erfolgt der Anschluss des Interfaces ebenfalls wie hier beschrieben.

**Typ 3:** Es gibt im Fahrzeug bereits eine Vorbereitung für einen CD-Wechsler. Anschluss erfolgt dann direkt an der Vorbereitung. Da an dieser Vorbereitung keine Lichtleiterbrücke aufgesteckt wurde, muss hier unbedingt das Interface angeschlossen werden oder wenn ein anderer Typ gewählt wird, eine Lichtleiterbrücke eingefügt werden.

## Installation Typ 1 (Fig.4):

Wenn sie ein Gateway 500S BT auf der Rückseite des Autoradios verbinden, nutzen sie folgendes Diagramm: Beachten sie die Laufrichtung des Lichtes.

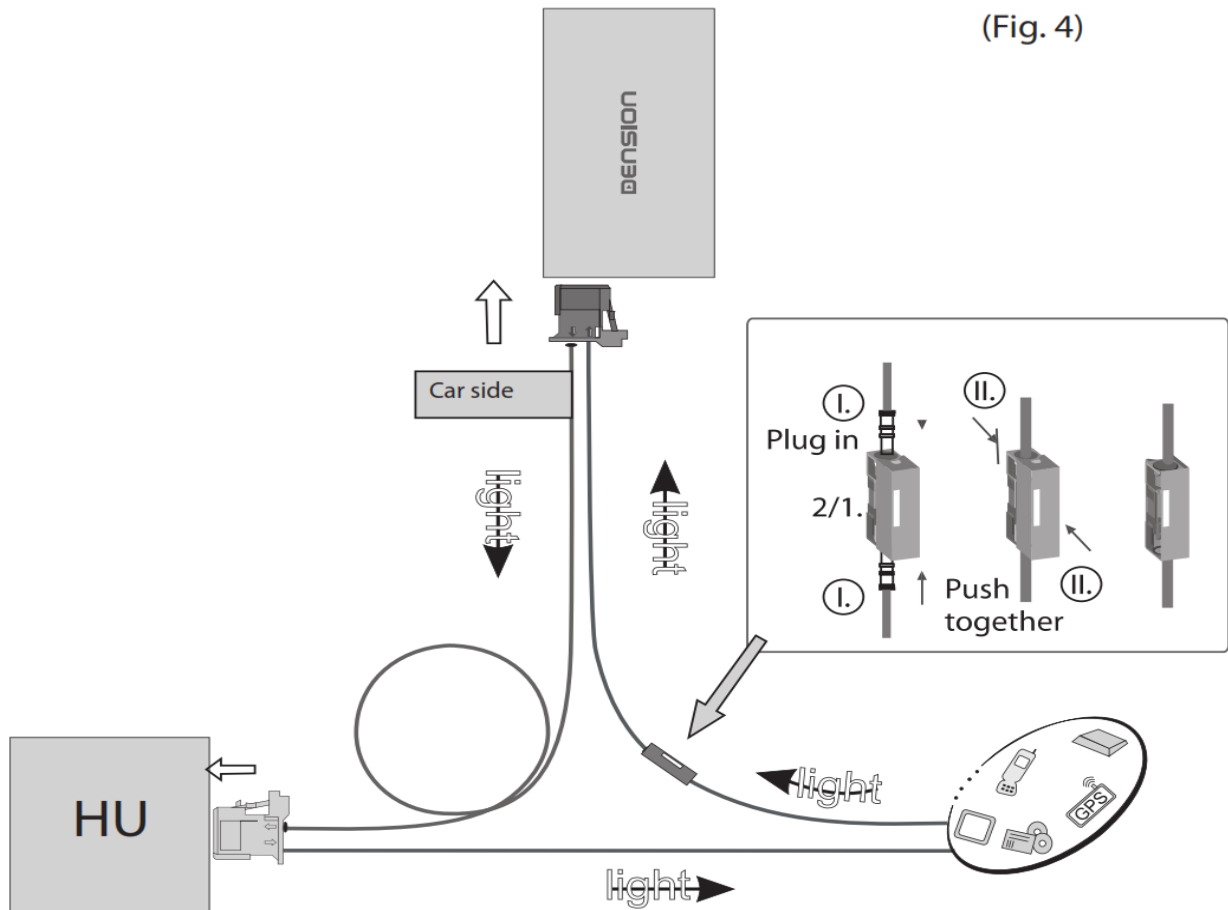

Entfernen sie den 2-poligen Lichtleiterstecker vom Quadlockstecker des Radios.

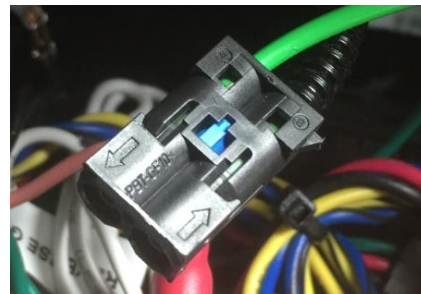
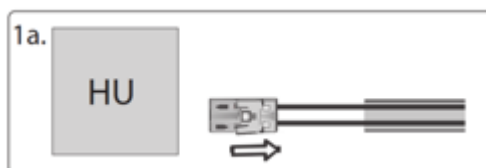

Dann drücken sie den mittleren Clip vom Gehäuse und entfernen sie den Lichtleiter der mit Signaleingang gekennzeichnet ist.

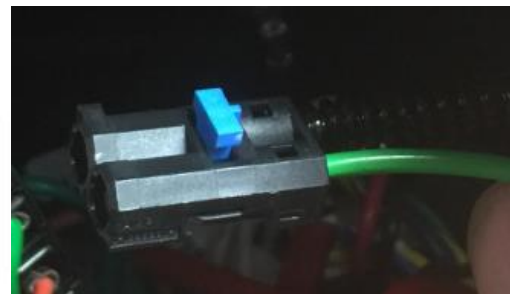
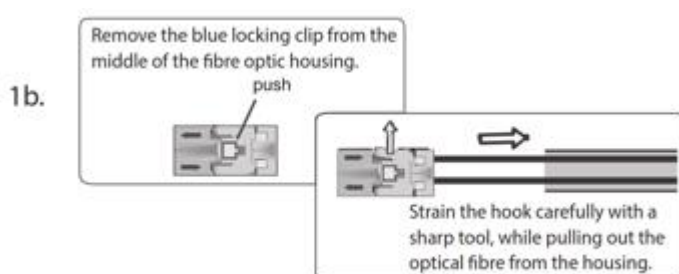

Verbinden sie dieses optische (hier grüne) Kabel mit dem mitgelieferten orangenen Kabel. Benutzen sie dazu den In-line-Verbinder, siehe unten im Bild.



Nun muss das andere Ende des orangenen Lichtleiterkabels an das Dension Gateway an den „Car Side“-Anschluss, hier im Bild links, an die rechte Position dieses Steckers angeschlossen werden. Verwenden sie den mitgelieferten Plastikeinsatz dafür. Die linke Position wird mit dem mitgelieferten orangenen Lichtleiter mit der freigewordenen Stelle am Radio-Quadlockstecker verbunden.

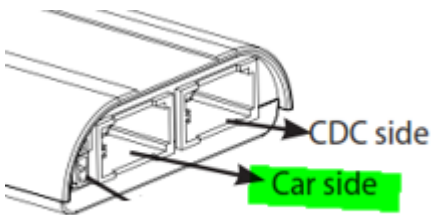

Wenn sie nun alles richtig gemacht haben, ist der Lichtleiterring wieder geschlossen. Beachten sie, dass das Licht, wie im Plan oben (Fig4) oder im Beispielbild unten gekennzeichnet in der vorgegebenen Richtung verläuft.

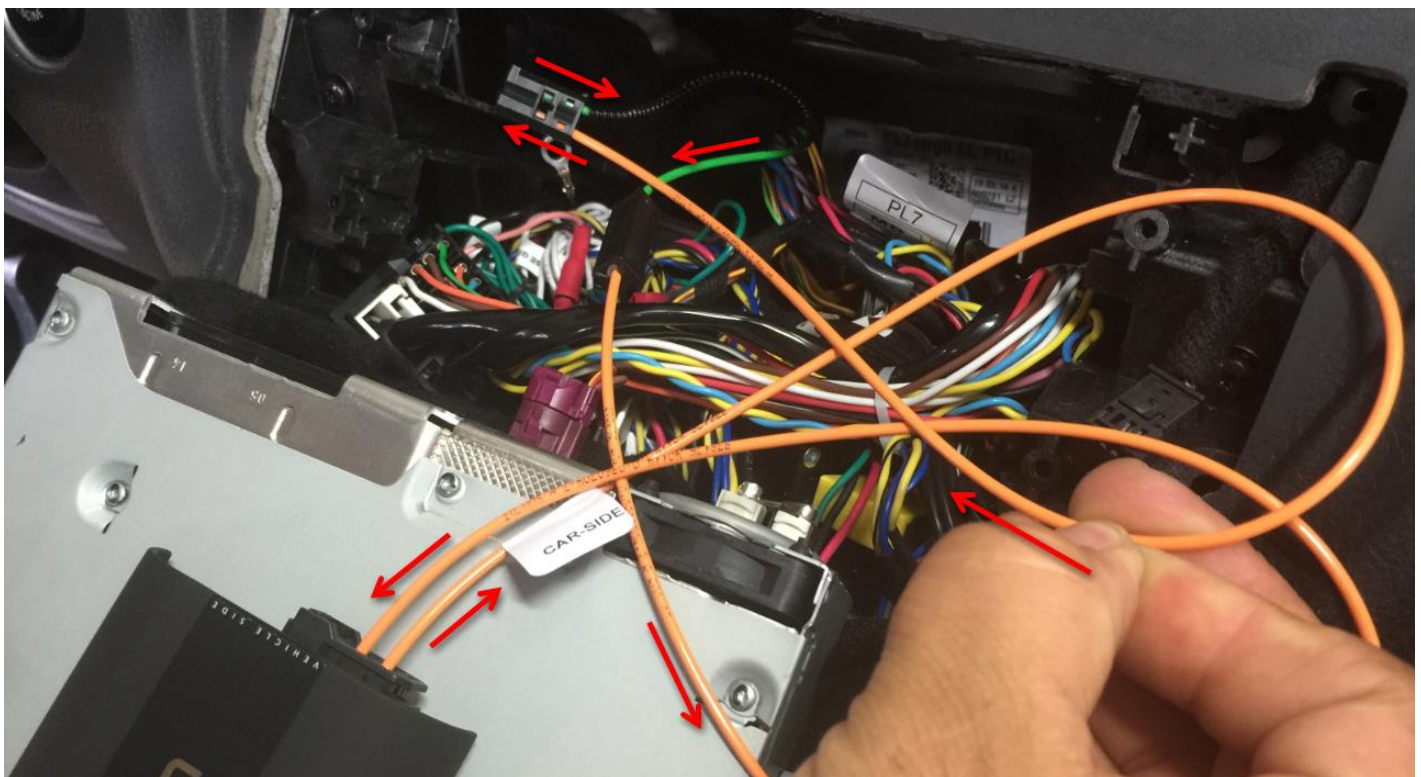

## Installations Typ 2:

Dieser Installationstyp ist nur mit dem **Dual FOT** GW 500S/BT (GW52MO2 oder GW53MO2 kompatibel. (wenn ein CD-Wechsler vorhanden ist)

### Fahrzeuge mit einem CD-Wechsler

Diese Fahrzeuge ermöglichen ihnen zwischen den Gateway Audio Quellen und dem original CD-Wechsler auszuwählen, indem sie zwischen dem Modus Gateway(aktiv) und Bypass wechseln.

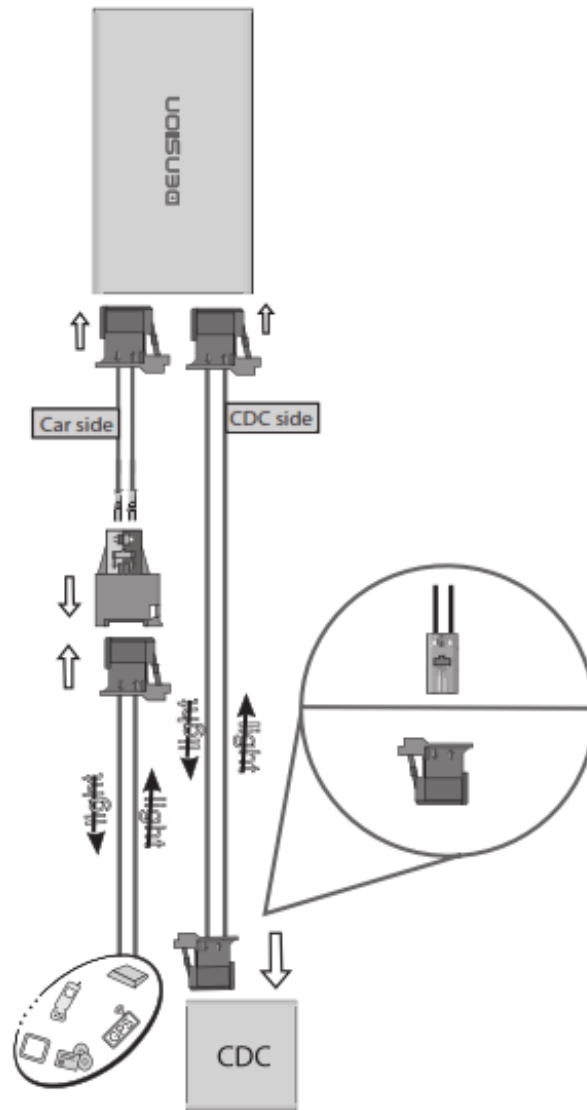

**Bitte beachten sie:** Für Fahrzeuge mit einem CD-Wechsler im Kofferraum müssen sie das Verlängerungskabelset Artikelnummer: „D\_FOAPO1“ benutzen, damit das Gateway nahe dem Radio eingebaut werden kann.

## Installations Typ 3 (Fig. 5):

In manchen Fahrzeugen, z.B. BMW E60/E61 gibt es eine CD-Wechsler Vorbereitung an der linken Seite des Handschuhfaches. Bauen sie dazu das Handschuhfach aus und entfernen sie die Abdeckkappe an den vorbereiteten Lichtleiterkabeln. Der Anschlussstecker passt dann direkt in das Dension Interface. Das Licht muss wie abgebildet in das Interface eingehen. Wenn ein 2. Lichtleiteranschluss für CD-Wechsler vorhanden ist, wie hier im Bild unten links, dann muss hier ein Ring gebildet werden.

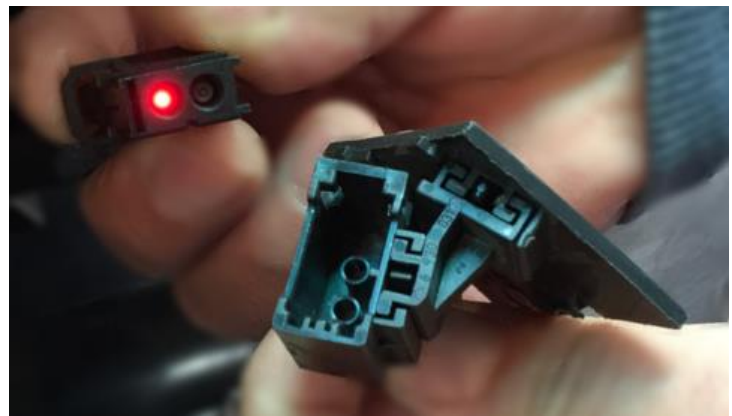
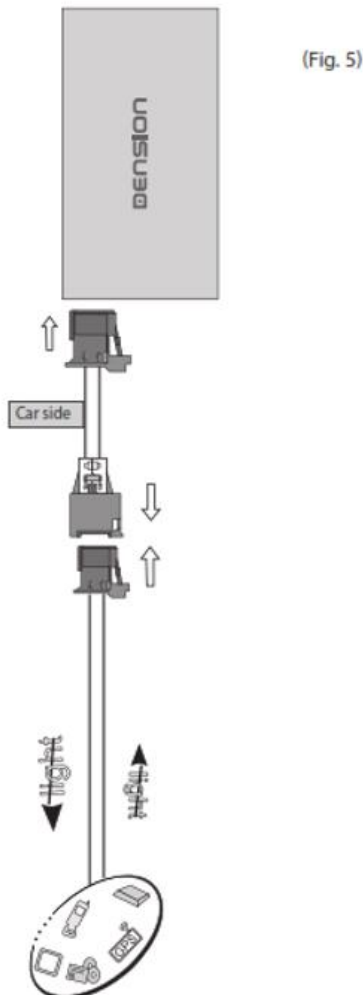

## DIP Switch Settings

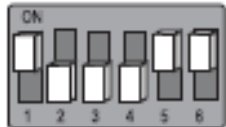
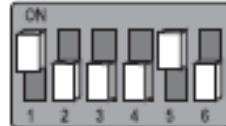
Profil	Fahrzeug	DIP Schalter
Audio und Bluetooth	Alle textfähigen BMW 1-er E87, 3-er E90,91,92,93, 5-er E60,61,63,64, 6-er E65,66 (03/2005-) & X5, E70, wenn in Kompatibilitätsliste angegeben! BMW	
Audio ohne Bluetooth-Profil (Verwendung des Original Telefons)		

**Achtung:** Entfernen sie das Powerkabel vom GW 500S oder drücken sie die Reset Taste am „Connector Port“, wenn sie die DIP Einstellungen ändern möchten.

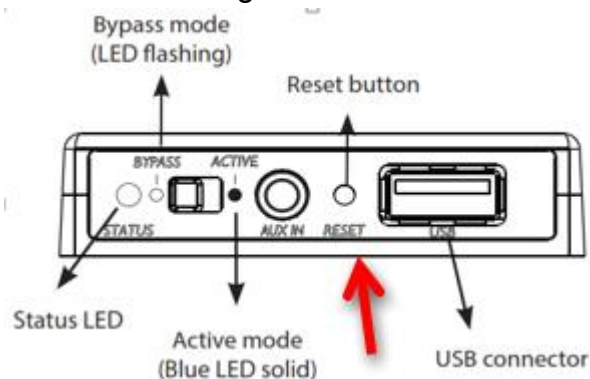

### „Connector-Port“

Am „Connector-Port“ ist ein Wählschalter zwischen „Active-mode“ um das Gateway mit seinen Funktionen zu aktivieren oder „Bypass-Mode“, um das Gateway zu überbrücken für den Werkstattaufenthalt oder ggfs. einen vorhandenen CD-Wechsler zu verwenden. Im letzten Fall blinkt die LED blau. Am „Connector-Port“ ist auch der Anschluss für die USB-Geräte und ein AUX-IN Eingang mit 3,5 mm Klinkenkabelanschluss.

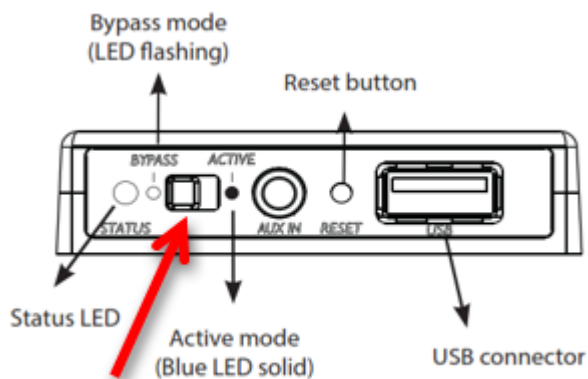

## Telefon

Für die Telefonfunktion sind folgende Mindestanforderungen notwendig:

Wenn sie die Bluetoothfunktionen, speziell die Freisprechfunktion, des GW500S BT verwenden möchten, dann müssen sie ein eventuell vorhandenes Werktelefon vom MOST Ring komplett entfernen, bzw. den Lichtleiterring vom Werktelefon abziehen und mit einer Lichtleiterbrücke schließen und die Stromversorgung am Telefonmodul abtrennen.

Es ist aber möglich, die A2DP Funktion (Musikstreaming) mit dem Gateway 500S BT zu nutzen, wenn die Telefonfunktion über die DIP Schalter ausgeschaltet wurde.

## Mikrofon-Position

Für optimales Freisprechen, positionieren sie das Mikrofon so nah wie möglich an der Kopfposition des Fahrers aber gleichzeitig auch an einem zentralen Platz, d.h. eine gleiche Distanz vom linken und rechten Lautsprecher. Idealerweise montieren sie das Mikrofon nahe der Innenbeleuchtung, wie abgebildet.



## Fehlerbehebung

Symptom	Grund	Lösung
Status LED am Connector Port Anschluss ist dauerhaft aus	Im Most Ring ist eine Unterbrechung oder keine Spannungsversorgung	Stellen sie sicher, dass die Lichtrichtungen des Lichtes und die optischen Verbindungen richtig sind.
Gateway wird nicht anerkannt	Falsche DIP Schaltereinstellungen oder die CD-Wechsler Funktion ist nicht aktiviert.	Schauen sie bitte nach den DIP Schaltern und programmieren sie die benötigte Funktion.
Verstärker oder andere Werk Geräte sind nicht verfügbar, wenn das Gateway aktiv ist	Installationsfehler	Schauen sie bitte ob die Werk Geräte im Bypassmodus funktionieren. Wenn ja: ändern sie bitte die Installationsreihenfolge des GW500.
CD Quellenoption oder CD Verzeichnis ist grau (nur bei BMW)	Programmierfehler	Das Auto muss programmiert werden. Für mehr Details, lesen sie bitte die Installationsanmerkungen.
Startet immer im AUX Modus oder das Telefon muss beim Start und immer gekoppelt werden. Das erste Lied wird beim Start des USB gespielt	Falscher Strom- Verbindungstyp	Gehen sie sicher, dass der Spannungsversorgung konstant 12V hat.
Keine Textanzeige, wenn der iPod GW Modus oder eine USB Quelle ausgewählt wurde (bei Audi)	Falsche MMI Einstellung	Schauen sie bitte die CD-Wechsler Einstellungen in ihrem MMI Menü an und aktivieren sie die CD Text Option frei
Keine Textanzeige, wenn der iPod angeschlossen ist	iPod UI ist ausgewählt	Wechseln sie den iPod Modus in den iPod Gateway Modus

## Haftungsausschluss und Garantie:

### Haftungsausschluss

Wenn sich das elektrische System anfängt fehlerhaft zu verhalten, trennen sie bitte sofort das Aktivierungstool vom Gateway Interface und lassen sie es vom Installateur überprüfen. Dension und seine Großhändler sowie Einzelhändler übernehmen keine Haftung für irgendwelche ungewollten Folgen oder indirekten Schäden oder Verluste und übernehmen keine Kosten für Diagnosen.

### Garantie

Dension Geräte haben ein Jahr Garantie, diese schützt sie vor Fehlern in Material und Verarbeitung, die von Dension oder unseren Vertrags- und Einzelhändlern verkauft wurden.

Dension übernimmt keine Haftung für jegliche Installationsarbeiten oder übernimmt keine Haftung für Schäden aufgrund von Fahrlässigkeit, unsachgemäße Installation oder Bedienung. Für Gewährleistungsansprüche ist ein Kaufnachweis erforderlich.

### Weitere Hilfe

Wenn sie weitere Hilfe benötigen, um ihr Dension Produkt zu benutzen, kontaktieren sie ihren lokalen Lieferant oder besuchen sie uns auf [www.dietz.biz](http://www.dietz.biz) (Hier finden sie die deutschen Anleitungen direkt bei den Produkten. Einfach im Suchfeld die Art. Nr. eingeben und entsprechendes PDF öffnen) oder unter [www.dension.com](http://www.dension.com). Hier klicken sie auf „Support“ und wählen dann unter Downloads die entsprechende Produktgruppe aus. Zum Zeitpunkt der Erstellung der Bedienungsanleitung waren folgende „Downloads“ möglich:

GATEWAY 500S BT			
Category	Title	Note	File
INSTALL GUIDE	Gateway 500S BT install guide		<a href="#">Gateway-500S-BT-install-guide.pdf</a>
USER GUIDE	Gateway 500S BT user guide		<a href="#">gateway-500s-bt-user-guide.pdf</a>
FIRMWARE	Gateway 500S BT Firmware 0056	Contains update file and the step by step instructions on how to update	<a href="#">gateway-500s-fw_0056.zip</a>
CONFIGURATION FILES	Gateway 500S BT Audi phone configurations		<a href="#">Gateway-500S-BT-Audi-phone-configurati...</a>
CONFIGURATION FILES	Gateway 500S BT BMW phone configurations		<a href="#">Gateway-500S-BT-BMW-phone-configurat...</a>

Eine Anleitung für das Update der Firmware finden sie im zip.file in englischer oder hier in deutscher Sprache:

### Folgen sie den folgenden Schritten, um die Firmware zu aktualisieren:

Ziehen sie die „G51A\_UPD.rom“ Datei vom Update Paket, kopieren sie die Datei in die Wurzel eines USB-Stick und verbinden sie den USB-Stick mit dem Gateway 500 BT, während es eingeschaltet ist (Zündung ein). Wenn möglich kopieren sie auch 2-3 MP3 Dateien auf den USB-Stick, wieder in die Wurzel. Wenn ein iPod mit dem Gerät verbunden ist, entfernen sie ihn bitte bevor sie den USB-Stick anschließen. Das Update wird automatisch in wenigen Sekunden starten und braucht ca. 2 Minuten. Während dem Update wird das Gateway 500 BT ein paar Mal neu starten. Entfernen sie in dieser Zeit nicht den USB-Stick oder schalten sie nicht die Zündung aus. Wenn Sie fertig sind, müssen Sie möglicherweise das Gateway an der Head Unit neu auswählen. Nach erfolgreicher Aktualisierung ist die „G51A\_UPD.rom“ gelöscht und der USB-Stick und die neue Software Version Nummer wird auf dem Gateway unter „Settings/About“- Menü sichtbar sein. Testen sie die Gateway 500 BT-Funktionen. Für mehr Informationen lesen sie die Knowledge Base.

**Sollten die Telefoneinträge nicht sichtbar sein, dann finden sie in der Anlage FAQ 1.0 eine Anleitung, um diese Möglichkeit herzustellen.**

Audiotechnik Dietz, Achim Engels, 17.9.2015



# FAQ 1.0 Telefonbucheinträge werden nicht auf dem Display nach dem Pairing sichtbar. Was kann ich tun?

**iPhone-Nutzer:** Bitte stellen Sie sicher, dass die Option „Sync Kontakte“ in dem Bluetooth-Einstellungs-Menü aktiviert werden.

**Android-Nutzer:** Bitte stellen Sie sicher, dass die Option „Kontakt Anfragen“ auf Paarung eingestellt ist für die erste Aktivierung.

## **BMW-Fahrer:**

Wenn das Problem weiterhin besteht, müssen Sie eine bestimmte Konfigurationsdatei hochladen. Verwenden Sie eine der folgenden Dateien, abhängig von Ihrem System:

- BMW CCC & MASK2 -> mit Business oder Professional iDrive Systemen
- (nur, wenn das Modelljahr 2007 oder neuer ist)
- BMW NIP -> mit Nicht iDrive Professional Systemen zu verwenden
- BMW Andere -> mit Business oder Professional iDrive Systemen der Modelljahre 2004 bis 2006.

Das Konfigurationsverfahren ist in dem Dokument in der Zip-Datei oder hier weiter unten beschrieben.

Wenn Sie irgendwelche Probleme mit dem Gateway-Betrieb nach der Konfiguration erhalten, können Sie die Einstellungen wieder zurücksetzen auf den vorherigen Standard. Um dies zu tun, kopieren Sie bitte die „GWM\_CFG.BIN“ - Datei vom „Default“-Ordner, und wiederholen Sie die gleichen Schritte wie bei der Konfiguration.

## **Audi MMI Basic-Benutzer:**

Wenn die oben genannten Schritte nicht das Problem lösen, müssen Sie die Konfigurationsdatei hochladen. Bitte öffnen Sie ein Support-Ticket auf der Densionseite [www.dension.com](http://www.dension.com), wenn das Problem nicht behoben wurde.

## **Anleitung zum Download der Konfigurations-Datei und Hinweise zur Durchführung der Konfiguration:**

Sie benötigen einen USB Stick der wie folgt formatiert ist:

FAT16 oder 32 Format, (exFAT und NTFS-Formate werden nicht unterstützt).



Er darf nur eine Partition enthalten.

Zusätzlich muss mindestens 1 Musik mp3-File enthalten sein.





So konfigurieren sie den Stick:

Laden Sie die entsprechende Konfigurationsdatei von der Seite <http://www.dension.com/downloads> auf ihren PC.



Hinweis: Seite öffnen und weit nach unten scrollen, hier finden sie:

BMW phone configurations	 <a href="#">bmw_phone_configurations.zip</a>	Gateway 500S BT (GW52xxx)
Audi phone configurations	 <a href="#">audi_phone_configuration.zip</a>	Gateway 500S BT (GW52xxx)

Entpacken Sie die Dateien:  
Sie erhalten bei BMW folgende Ordner:

 BMW_CCC_&_MASK_2	Dateiordner
 BMW_NIP	Dateiordner
 BMW_Other	Dateiordner
 Default	Dateiordner
 Please_note	Textdokument

Sie erhalten bei AUDI folgende Ordner:

 AUDI_MMI_Basic_Monochrome	Dateiordner
 Please_note	Textdokument

Wählen Sie den richtigen Ordner für Ihr Update aus. In jedem Ordner ist die entsprechende Konfigurationsdatei enthalten. (Die Dateinamen sind immer gleich, haben aber unterschiedliche Inhalte!)

Name	Typ	Komprimierte Größe
 GWM_CFG.CFG	CFG-Datei	1 KB

Kopieren Sie die Datei (GWM\_CFG.CFG) in den Stamm des Laufwerks.  
Schalten Sie die Zündung und das Autoradio an. Somit startet das Gateway.

Der Update-Vorgang wird automatisch innerhalb von wenigen Sekunden beginnen.

Wenn die aktualisierte Prozedur beendet ist, wird die Musikdatei abgespielt.

Danach die Zündung ausschalten, entfernen Sie den Zündungsschlüssel und warten Sie, bis die blaue LED am Interface erlischt. Wenn die LED ausgeschaltet ist, können Sie das System wieder einschalten. Testen Sie das System, und stellen Sie sicher, dass das Radio die Telefonkontakte im Telefonmenü anzeigt.

Sollten sie irgendein Problem mit dem Gateway-Betrieb nach der Konfiguration erhalten, dann können sie Einstellungen auch wieder rückgängig machen.

Um das zu tun, kopieren Sie bitte die Datei: „GWM\_CFG.BIN“ vom „Default“-Ordner und wiederholen Sie die gleichen Schritte wie oben beschrieben.

Sollten sie Fragen oder Anregungen zur Beschreibung haben, dann können sie sich gerne unter [engels@dietz.biz](mailto:engels@dietz.biz) an uns wenden.

Audiotechnik Dietz, Achim Engels, 27.5.2015, FAQ 1.0

**Für Modelle: GW500, GW500S, GW500S BT  
(GW51MO2, GW52MO1, GW52MO2, GW53MO1, GW53MO2)**



## Einführung

Der Dension Gateway Freischalter verspricht eine schnelle und einfache Lösung für die Installation von Gateway 500, Gateway 500S oder Gateway 500S BT in BMW Modellen mit Most-Systemen. Um eines dieser Gateway bedienen zu können, müssen verschiedene Optionen im Car Audio System aktiviert werden, die standardmäßig nicht in allen BMW Fahrzeugen vorhanden sind. Diese Aktivierungen erfordern einen Diagnosecomputer wie (z.B. Autologic) und die entsprechenden Fachkenntnisse.

Der Freischalter ermöglicht die spezifische Aktivierung/Deaktivierung durch die ODB2-Schnittstelle in der Regel ohne Diagnosecomputer.

## Wichtige Hinweise:

Wenn sie den Freischalter nutzen, verbindet er sich mit dem speziellen Dension-Gateway und dem Auto in dem es installiert wird.

## Achtung:

- Das Gateway muss in dem System installiert werden, indem auch der Freischaltprozess durchgeführt wird.
- Sie können diesen Freischalter nicht in mehreren Autos einsetzen!
- Sie sollten den Freischalter in ihrem Besitz behalten, da er vielleicht später noch benötigt (z.B. wenn wichtige Serviceoperationen gemacht werden müssen)

Wenn die Dension Gateway Funktionen ohne den Freischalter funktionieren, ist er nicht notwendig.

Die Kompatibilität des Freischalters kann sich von der Kompatibilität des Gateways unterscheiden, deshalb schauen sie bitte auf den Kompatibilitätsvermerk oben.

## Kompatibilität

Der Freischalter ist mit folgenden Fahrzeugen kompatibel:

Modell	Baujahr	Gerätename
1er E81/82/87/88	ab März 2005*	NON iDrive Professional  i-Drive Business (M-ASK,6.5", 1 Laufwerk)  iDrive Professional (CCC,8.8" , 2 Laufwerke)
3er E90/91/92/93	ab März 2005*	NON iDrive Professional  i-Drive Business (M-ASK,6.5", 1 Laufwerk)  CCC+CIC Professional (8.8" , 2 Laufwerke)
5er + 6er E60/61+E63/64	ab März 2005*	iDrive Business (M-ASK,6.5", 1 Laufwerk)  iDrive Professional (CIC+ CCC,8.8" , 2 Laufwerke)
X5/X6 E70/71	2007	iDrive Business (M-ASK,6.5", 1 Laufwerk)  iDrive Professional (CIC+ CCC,8.8" , 2 Laufwerke)

\*ältere Modelle werden nur unterstützt, wenn die Original-iDrive Software aktualisiert wurde.

## Freischalter Funktionen

Der Freischalter kann verwendet werden, für

- **Aktivieren** der iPod und/oder Telefon-Funktionen
- **Deaktivieren** der iPod und/oder Telefon-Funktionen

## Freischalter Einstellungen

Der Freischalter hat 4 DIP Schalter. Diese müssen für den entsprechenden Fahrzeugtyp und die gewünschten Funktionen genau eingestellt werden. In der Standardeinstellung sind alle auf OFF.

Mögliche DIP Einstellungen:

DIP Einstellung	Funktion	Notiz
Alle "OFF"	Aktiviert die iPod Funktion CDC (CD- Wechsler Funktion)	Funktioniert mit Gateway 500, 500S oder mit 500S BT wenn ein Fabriktelefon installiert oder aktiviert ist.
2. ist "ON"	Aktiviert die iPod CDC-Wechsler Funktion und/oder Telefon-Option	Funktioniert nur mit Gateway 500S BT (GW52MO1 oder GW52MO2).
4. ist "ON"	Deaktiviert	
1. ist "ON"	Service Modus	Nutzen sie diesen Modus wenn sie ein Update machen oder um ein "Log-File" zu produzieren.

\*bitte kontaktieren sie unser Supportteam für weitere Details

### **Bitte beachten sie:**

Sie müssen die Standardeinstellungen (alle AUS) nur ändern, wenn sie die Telefonoption aktivieren möchten. Wenn sie das machen möchten schalten sie Schalter #2 auf ON (funktioniert nur mit Gateway 500S BT) auf dem Freischalter Modul.

### **Start**

Installieren sie das Gateway wie in der Installationsanleitung beschrieben. Wir empfehlen dringen es von einem professionellen Installateur einbauen zu lassen inklusive des Codings mit dem Freischalter.

Der Freischalter wird so ausgeliefert, dass er direkt verwendet werden kann. Wenn der Freischalter in ein Auto mit Gateway eingebaut wird, beginnt er sofort mit dem Freischaltprozess.

### **Benutzen des Freischalters**

Bitte gehen sie sicher, dass das Gateway 500, 500S oder das Gateway 500S BT **im Gateway** Modus ist. Machen sie die Zündung an und warten sie mehr als 30 Sekunden und verbinden sie den Freischalter mit dem OBD Diagnosestecker des Autos.

Der Freischaltprozess startet automatisch und dauert ungefähr 20-30 Sekunden. Während diesem Prozess leuchtet die Status LED am Freischalter grün/rot.

Wenn der Prozess erfolgreich beendet wurde leuchtet die LED am Freischalter mit einem dauerhaften grün und das Audiosystem startet automatisch (in den meisten Fällen) um das neue Konfigurationssetup zu laden.

### **Bitte beachten sie:**

Entfernen sie den Freischalter währen diesem Prozess nicht!

Der Freischalter ermöglicht die Funktionen in der Mehrheit der BMW Fahrzeugen mit einen MOST System (siehe Kompatibilitätsliste #2). Wie auch immer kann es spezielle Fahrzeuge geben, bei denen der Freischalter aufgrund spezieller Konfigurationen oder Setups nicht funktioniert. In solchen Fällen leuchtet die LED nach dem Prozess mit einem roten Licht.

Wenn die LED ein dauerhaftes rot mit blinkendem grün anzeigt, bedeutet das grüne Signal ein Error.

Wenn das grüne Signal ein langes Blinken und zwei kurze zeigt, überprüfen sie bitte folgende Hinweise:

- a) War die Zündung an?
- b) War der Diebstahlschutz des Fahrzeugs aktiviert?
- c) Waren alle DIP Schalter am Freischalter und am Interface richtig eingestellt?
- d) Gibt es einen optischen Bruch am MOST Ring?(die blaue LED muss dauerhaft blau leuchten)
- e) Gibt es einen Hauptfehler wie z.B. "Überprüfe Motor"?

Wenn das Problem weiterhin besteht oder der "Error Code" sich vom beschriebenen unterscheidet, kontaktieren sie bitte ihren lokalen Lieferant oder besuchen sie uns unter [www.dension.com](http://www.dension.com) und klicken sie auf 'Support'.

## Service am Auto

Autos mit einem optischen MOST Kommunikation Netzwerk haben eine sehr anspruchsvolles System und die Nutzung eines Diagnosecomputers kann erforderlich sein.

Um Konflikte mit einem solchen Diagnosecomputer zu verhindern, empfiehlt Dension folgende Schritte, z.B. vor einem Werkstattaufenthalt

- Wählen sie den Bypass Modus an ihrem Gateway
- Deaktivieren sie die mit dem Freischalter aktivierten Funktionen, wenn ihr Auto ein Software Update benötigt

## Deaktivierung

Schalten sie den DIP Schalter #4 am Freischalter auf "ON" (alle anderen auf "OFF") und stellen sie den "Bypass-Mode" am Connector Port an.

Schalten sie die Zündung ein und warten sie mehr als 30 Sekunden und verbinden sie den Freischalter mit dem OBD2 Stecker. Lassen sie die Zündung an.

Dieser Deaktivierungsprozess startet direkt und braucht ungefähr 20-30 Sekunden. Während dem Deaktivierungsprozess leuchtet die LED grün/rot.

Nachdem die Deaktivierung beendet ist wird die LED ein dauerhaftes grün anzeigen. Wenn der Vorgang erfolgreich abgeschlossen wurde wird das Audiosystem neu starten (in den meisten Fällen) um das Konfiguration Setup zu laden.

Bitte beachten sie: Entfernen sie den Freischalter nicht in diesem Prozess.

## Haftungsausschluss

Wenn sich das elektrische System anfängt fehlerhaft zu verhalten, trennen sie bitte sofort das Aktivierungstool vom Gateway Interface und lassen sie es vom Installateur überprüfen. Dension und seine Großhändler sowie Einzelhändler übernehmen keine Haftung für irgendwelche ungewollten Folgen oder indirekten Schäden oder Verluste und übernehmen keine Kosten für Diagnosen.

## Garantie

Dension Geräte haben ein Jahr Garantie, diese schützt sie vor Fehlern in Material und Verarbeitung, die von Dension oder unseren Vertrags- und Einzelhändlern verkauft wurden.

Dension übernimmt keine Haftung für jegliche Installationsarbeiten oder übernimmt keine Haftung für Schäden aufgrund von Fahrlässigkeit, unsachgemäße Installation oder Bedienung. Für Gewährleistungsansprüche ist ein Kaufnachweis erforderlich.

## Weitere Hilfe

Wenn sie weitere Hilfe benötigen, um ihr Dension Produkt zu benutzen, kontaktieren sie ihren lokalen Lieferant oder besuchen sie uns auf [www.dension.com](http://www.dension.com) und klicken sie auf 'Support'. Wenn irgendwelche Probleme während der Aktivierung auftauchen, überprüfen sie den Download Bereich für die letzte Version und Produktdokumentation.

Audiotechnik Dietz, Achim Engels, Grünstadt 7.10.2015

## Produktübersicht:

**Gateway 500S BT:** GW52MO1, GW52MO2 (beide mit Bluetooth/A2DP)  
**Gateway 500S:** GW53MO1, GW53MO2 (beide ohne Bluetooth/A2DP)

Mögliche Funktionen: iPod, USB, Bluetooth (HFP, A2DP) & AUX

## Einführung

Mit dem Dension Gateway 500S BT können sie ihren iPod oder USB Speicher (Stick, Festplatte, Massenspeicher mit fähigem MP3-Player) mit ihrem original Radio verbinden. Dies ermöglicht die Musikwiedergabe, menübasierte Steuerung und das Aufladen.

Das Gateway 500S BT bietet zusätzlich eine Bluetooth Verbindung für Freisprechen und Musikstreaming (über A2DP). Die Steuerung erfolgt über die originalen Lenkradfernbedienungstasten oder idrive oder Radiotasten ihres Autos.

Das Gateway 500S BT und das Gateway 500S sind jeweils in zwei verschiedenen Hardware Ausführungen erhältlich:

- e) Ein Lichtleiteranschluss (2-polig) (**GW52MO1**) und (**GW53MO1**)
- f) Zwei Lichtleiteranschlüsse (2x 2-polig) (**GW52MO2**) und (**GW53MO2**)

Bei Einbau des Interfaces anstelle des Original-CD-Wechslers reicht ein Interface mit einem Lichtleiteranschluss. (Modelle unter a)

Die Dual Version (mit zwei Lichtleiteranschlüssen) ist nur erforderlich für Autos, die bereits einen originalen CD-Wechsler haben, der beibehalten werden soll. (Modelle unter Punkt b)

**Lieferumfang, siehe Seite 2, Mikrofon (bei GW52MOx)**



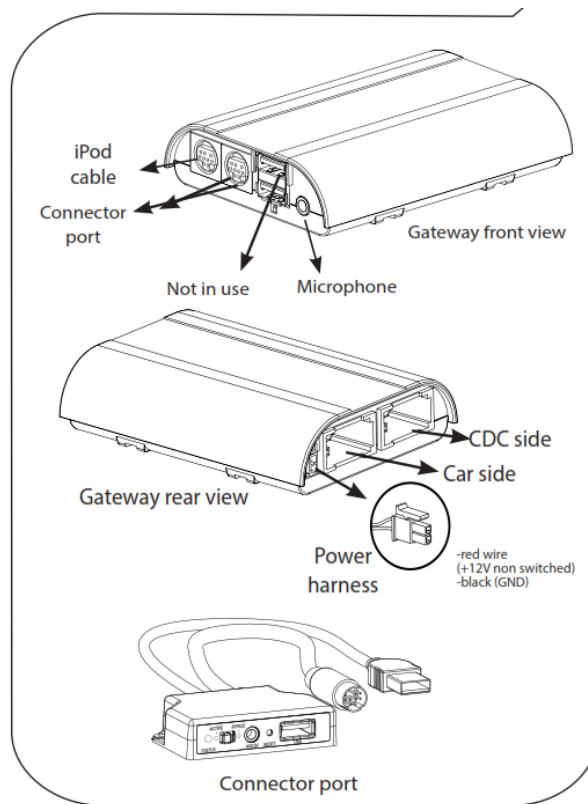

## Programmierung

Das Gateway 500S/BT simuliert einen CD-Wechsler und benutzt die CD-Wechsler Steuerung, um Zugriff auf Zusatzgeräte zu ermöglichen.

## MERCEDES

Zu 2. In der Regel ist keine Programmierung notwendig. In manchen Fällen, wenn z.B. noch kein Gerät am optischen Ring installiert war, ist eine Programmierung des CD-Wechsler beim Mercedeshändler notwendig.

## Geräteinstallation

Das Gateway 500S/BT wird in der Regel im Ring als letzter Teilnehmer installiert. Dies ist wichtig um Kompatibilitätsprobleme oder Funktionskomplikationen zu vermeiden.

Wenn kein CD-Wechsler vorhanden ist, schließen sie das Gateway direkt am Radio an. Wenn ein CD-Wechsler vorhanden ist, dann schließen sie das Gateway am ursprünglichen CD-Wechsleranschluss an und den CD-Wechsler an den zweiten Lichtleiteranschluss am Gateway.

### Bitte beachten sie:

Die Installation des Gateway 500S BT ist sehr komplex, deshalb bitten wir sie es von einem Experten einbauen zu lassen.

**Wichtiger Hinweis:** Wenn sie die Dual FOT (zwei Lichtleiteranschlüsse) Version des Gateway 500S installieren und der zweite Lichtleiteranschluss nicht genutzt wird, kreieren sie einen optischen Ring mit dem zweiten Lichtleiterkabel (im Lieferumfang enthalten) und Anschluss im zweiten FOT ("CDC side") des Gateways.



## MOST Ring Installationsvarianten:

Wir unterscheiden 3 Fälle:

**Typ1:** Im Fahrzeug ist noch kein CD-Wechsler installiert. Installation des Interfaces erfolgt dann hinter dem Radio

**Typ 2:** Im Fahrzeug ist bereits ein CD-Wechsler installiert der erhalten bleiben soll. Installation des Interfaces erfolgt dann direkt am ursprünglichen CD-Wechsleranschluss und der Wechsler wird am 2. Lichtleiteranschluss des Interface angeschlossen. Soll der CD-Wechsler entfernt werden, da defekt, erfolgt der Anschluss des Interfaces ebenfalls wie hier beschrieben.

**Typ 3:** Es gibt im Fahrzeug bereits eine Vorbereitung für einen CD-Wechsler. Anschluss erfolgt dann direkt an der Vorbereitung.

### Installation Typ 1 (Fig.4):

Wenn sie ein Gateway 500S BT auf der Rückseite des Autoradios verbinden, nutzen sie folgendes Diagramm: Beachten sie die Laufrichtung des Lichtes.

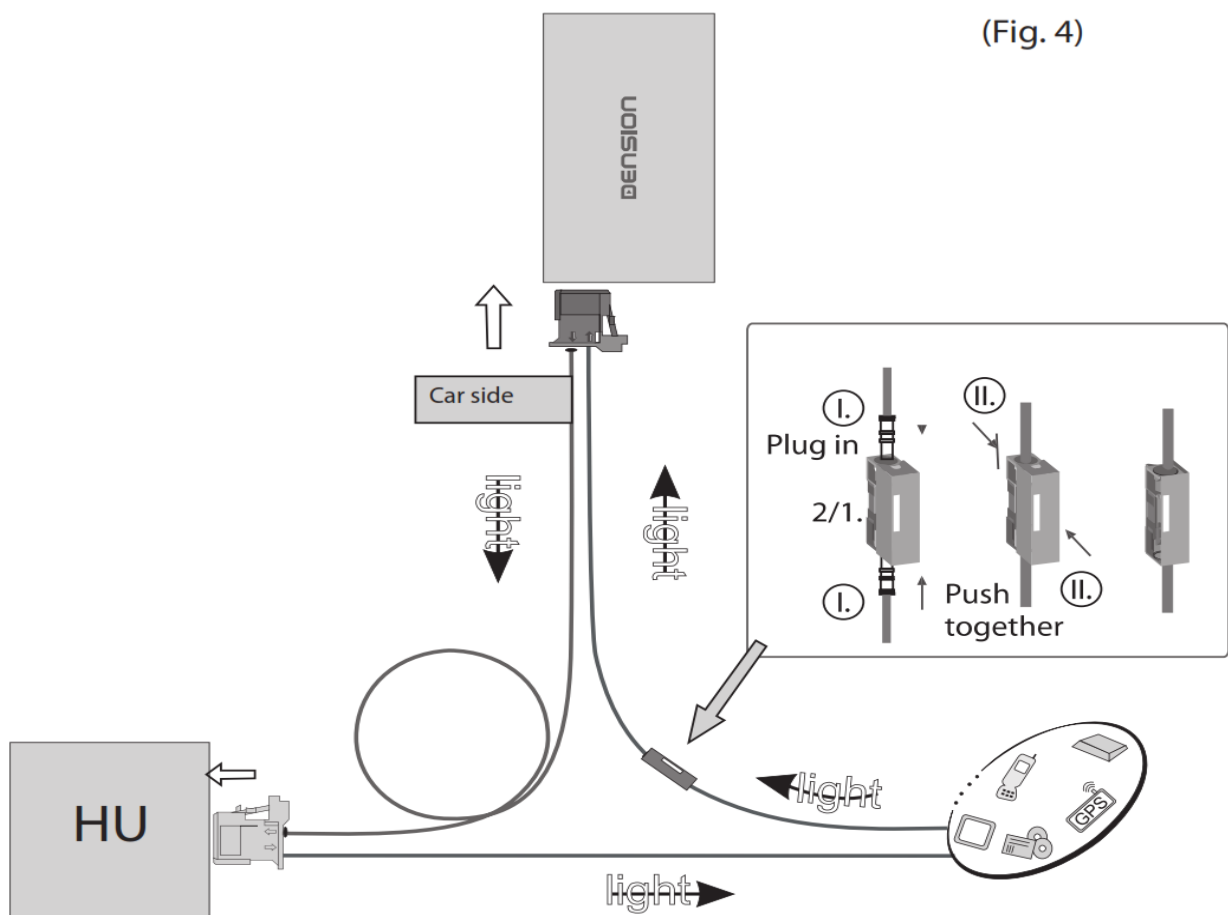

Entfernen sie den 2-poligen Lichtleiterstecker vom Quadlockstecker des Radios.

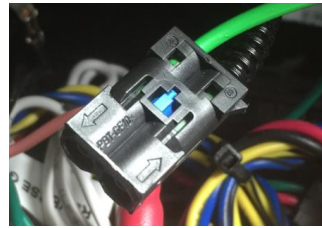
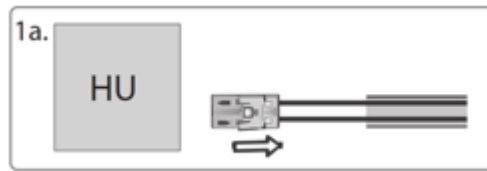

Dann drücken sie den mittleren Clip vom Gehäuse und entfernen sie den Lichtleiter der mit Signaleingang gekennzeichnet ist.

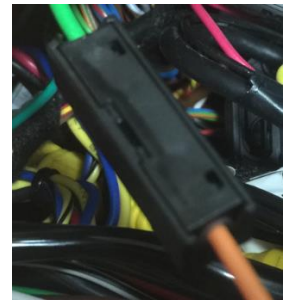
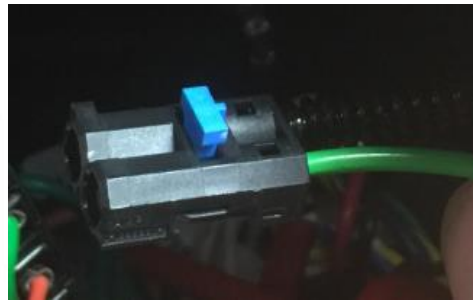
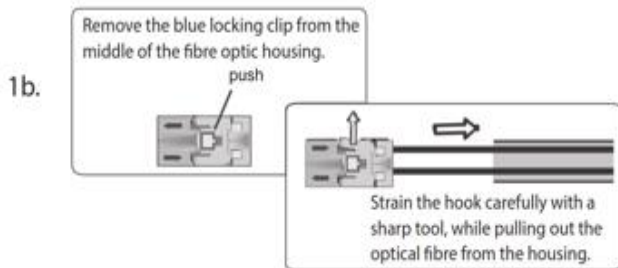

Verbinden sie dieses optische (hier grüne) Kabel mit dem mitgelieferten orangenen Kabel. Benutzen sie dazu den In-line-Verbinder, siehe rechts oben im Bild.

Nun muss das andere Ende des orangenen Lichtleiterkabels an das Dension Gateway an den „Car Side“-Anschluss, hier im Bild links, an die rechte Position dieses Steckers angeschlossen werden. Verwenden sie den mitgelieferten Plastikeinsatz dafür. Die linke Position wird mit dem mitgelieferten orangenen Lichtleiter mit der freigewordenen Stelle am Radio-Quadlockstecker verbunden.

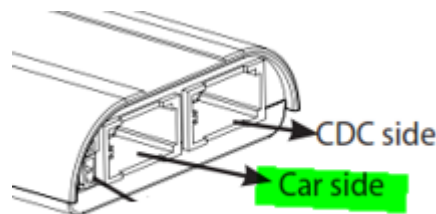

Wenn sie nun alles richtig gemacht haben, ist der Lichtleiterring wieder geschlossen. Beachten sie, dass das Licht, wie im Plan oben (Fig4) oder im Beispielbild unten gekennzeichnet in der vorgegeben Richtung verläuft.

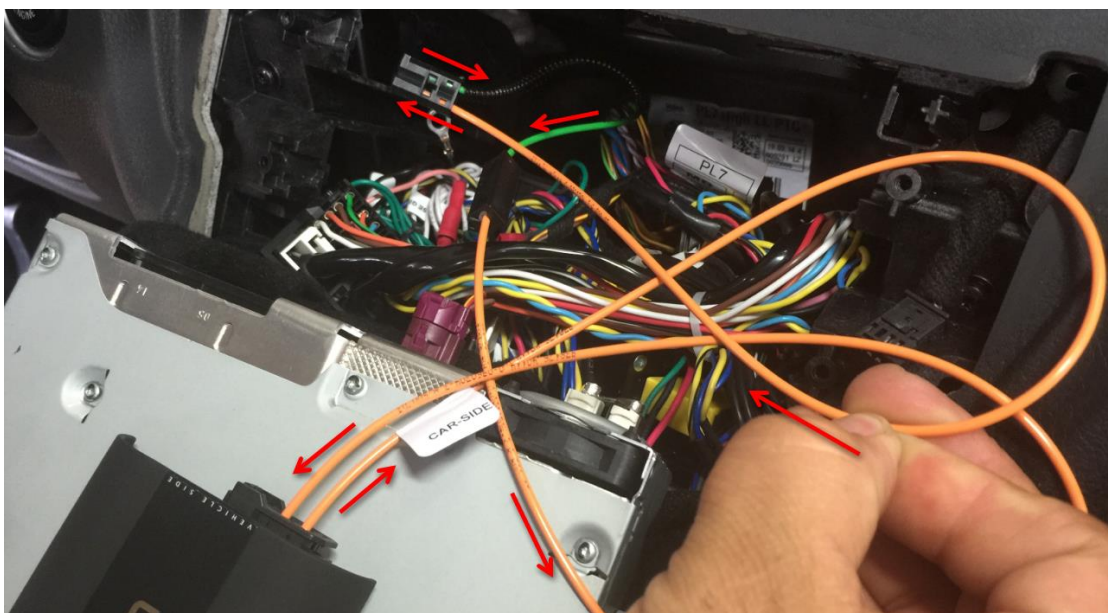

## Installations Typ 2:

Dieser Installationstyp ist nur mit dem **Dual FOT** GW 500S/BT (GW52MO2 oder GW53MO2 kompatibel. (wenn ein CD-Wechsler vorhanden ist)

### Fahrzeuge mit einem CD-Wechsler

Diese Fahrzeuge ermöglichen ihnen zwischen den Gateway Audio Quellen und dem original CD-Wechsler auszuwählen, indem sie zwischen dem Modus Gateway(aktiv) und Bypass wechseln.

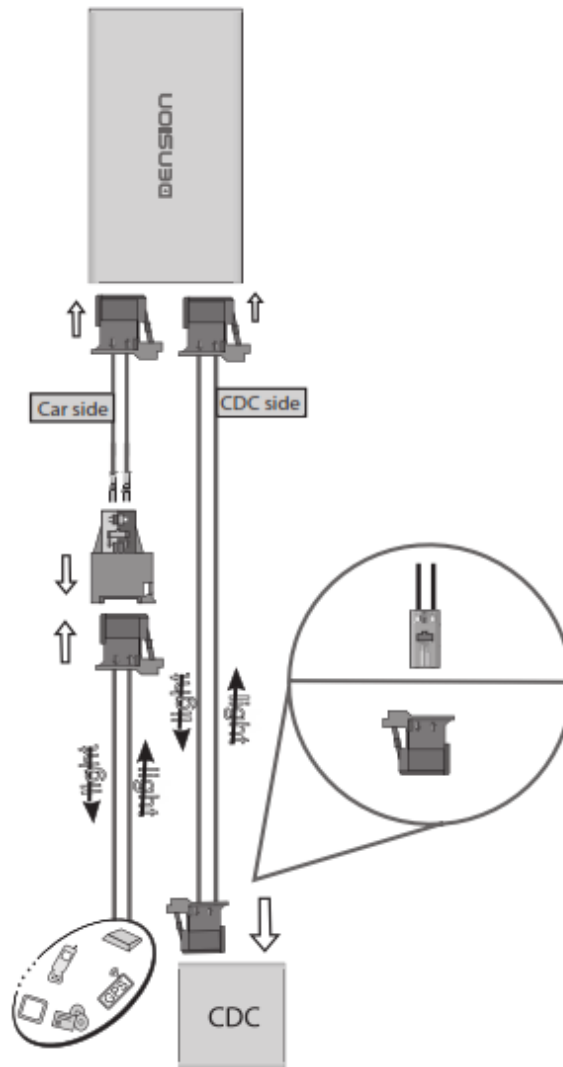



**Bitte beachten sie:** Für Fahrzeuge mit einem CD-Wechsler im Kofferraum, z.B. Mercedes S-Klasse, müssen sie das Verlängerungskabelset Artikelnummer: „D\_FOAPO1“ benutzen, damit das Gateway nahe dem Radio eingebaut werden kann.

## Installations Typ 3 (Fig. 5):

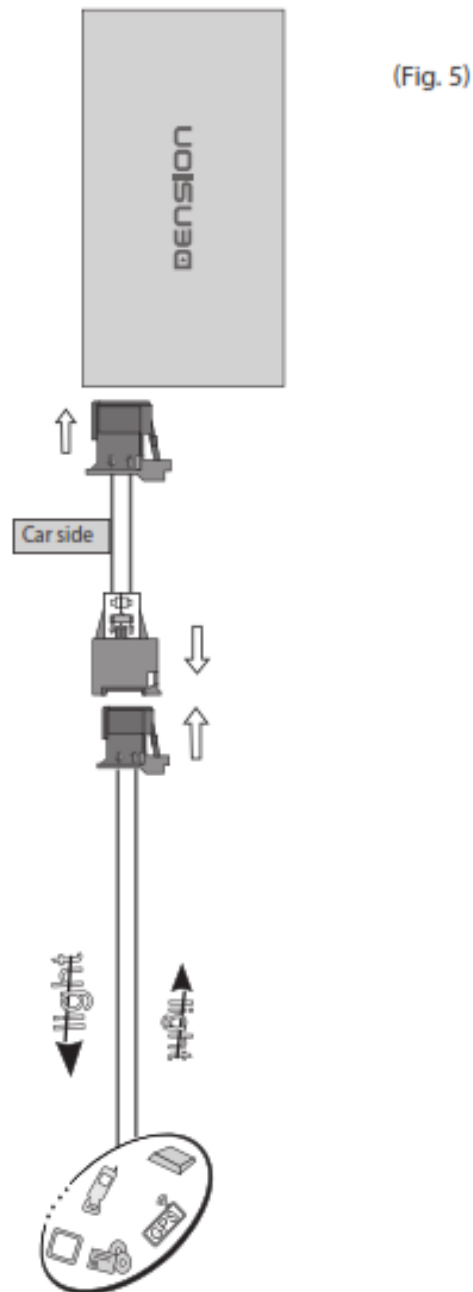
In manchen Fahrzeugen gibt es eine CD-Wechsler Vorbereitung. Entfernen sie die Lichtleiterbrücke an dieser Vorbereitung und schließen sie das Gateway dann wie abgebildet an. Beachten sie die Laufrichtung des Lichtes.

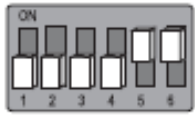

## DIP Switch Settings

Profil	Fahrzeug	DIP Schalter
Audio und Bluetooth	Alle textfähigen Mercedes NTG1, NTG2-Comand	
Audio ohne Bluetooth-Profil (Verwendung des Original Telefons)	wenn in Kompatibilitätsliste angegeben!	

**Achtung:** Entfernen sie das Powerkabel vom GW 500S oder drücken sie die Reset Taste am „Connector Port“, wenn sie die DIP Einstellungen ändern möchten.

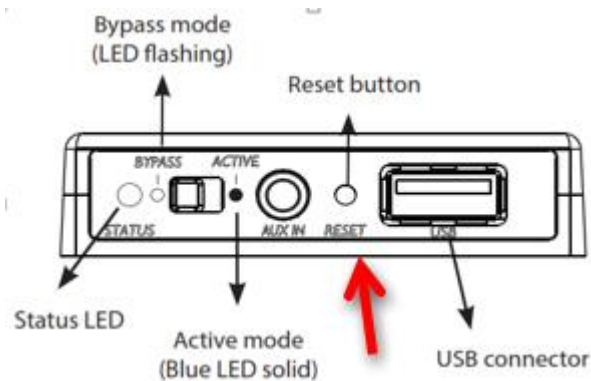

### „Connector-Port“

Am „Connector-Port“ ist ein Wählschalter zwischen „Active-mode“ um das Gateway mit seinen Funktionen zu aktivieren oder „Bypass-Mode“, um das Gateway zu überbrücken für den Werkstattaufenthalt oder ggfs. einen vorhandenen CD-Wechsler zu verwenden. Im letzten Fall blinkt die LED blau. Am „Connector-Port“ ist auch der Anschluss für die USB-Geräte und ein AUX-IN Eingang mit 3,5 mm Klinkenkabelanschluss.

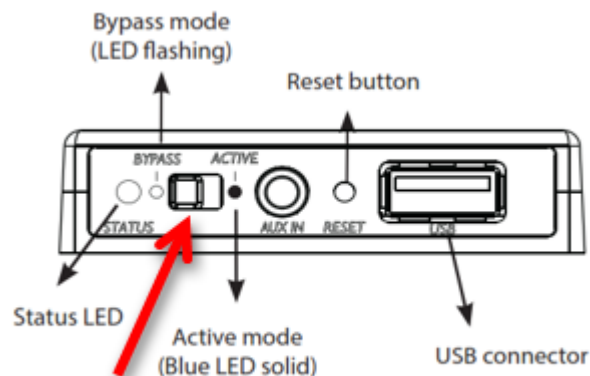

## Telefon

Für die Telefonfunktion sind folgende Mindestanforderungen notwendig:

Wenn sie die Bluetoothfunktionen, speziell die Freisprechfunktion, des GW500S BT verwenden möchten, dann müssen sie ein eventuell vorhandenes Werktelefon vom MOST Ring komplett entfernen, bzw. den Lichtleiterring vom Werktelefon abziehen und mit einer Lichtleiterbrücke schließen und die Stromversorgung am Telefonmodul abtrennen.

Es ist aber möglich, die A2DP Funktion (Musikstreaming) mit dem Gateway 500S BT zu nutzen, wenn die Telefonfunktion über die DIP Schalter ausgeschaltet wurde.

## Mikrofon-Position

Für optimales Freisprechen, positionieren sie das Mikrofon so nah wie möglich an der Kopfposition des Fahrers aber gleichzeitig auch an einem zentralen Platz, d.h. eine gleiche Distanz vom linken und rechten Lautsprecher. Idealerweise montieren sie das Mikrofon nahe der Innenbeleuchtung, wie abgebildet.



## Fehlerbehebung

Symptom	Grund	Lösung
Status LED am Connector Port Anschluss ist dauerhaft aus	Im Most Ring ist eine Unterbrechung oder keine Spannungsversorgung	Stellen sie sicher, dass die Lichtrichtungen des Lichtes und die optischen Verbindungen richtig sind.
Gateway wird nicht anerkannt	Falsche DIP Schaltereinstellungen oder die CD-Wechsler Funktion ist nicht aktiviert.	Schauen sie bitte nach den DIP Schaltern und programmieren sie die benötigte Funktion.
Verstärker oder andere Werk Geräte sind nicht verfügbar, wenn das Gateway aktiv ist	Installationsfehler	Schauen sie bitte ob die Werk Geräte im Bypassmodus funktionieren. Wenn ja: ändern sie bitte die Installationsreihenfolge des GW500.
CD Quellenoption oder CD Verzeichnis ist grau (nur bei BMW)	Programmierfehler	Das Auto muss programmiert werden. Für mehr Details, lesen sie bitte die Instalationsanmerkungen.
Startet immer im AUX Modus oder das Telefon muss beim Start und immer gekoppelt werden. Das erste Lied wird beim Start des USB gespielt	Falscher Strom- Verbindungstyp	Gehen sie sicher, dass der Spannungsversorgung konstant 12V hat.
Keine Textanzeige, wenn der iPod GW Modus oder eine USB Quelle ausgewählt wurde (bei Audi)	Falsche MMI Einstellung	Schauen sie bitte die CD-Wechsler Einstellungen in ihrem MMI Menü an und aktivieren sie die CD Text Option frei
Keine Textanzeige, wenn der iPod angeschlossen ist	iPod UI ist ausgewählt	Wechseln sie den iPod Modus in den iPod Gateway Modus

## 1. Haftungsausschluss und Garantie:

### Haftungsausschluss

Wenn sich das elektrische System anfängt fehlerhaft zu verhalten, trennen sie bitte sofort das Aktivierungstool vom Gateway Interface und lassen sie es vom Installateur überprüfen. Dension und seine Großhändler sowie Einzelhändler übernehmen keine Haftung für irgendwelche ungewollten Folgen oder indirekten Schäden oder Verluste und übernehmen keine Kosten für Diagnosen.

### Garantie

Dension Geräte haben ein Jahr Garantie, diese schützt sie vor Fehlern in Material und Verarbeitung, die von Dension oder unseren Vertrags- und Einzelhändlern verkauft wurden.

Dension übernimmt keine Haftung für jegliche Installationsarbeiten oder übernimmt keine Haftung für Schäden aufgrund von Fahrlässigkeit, unsachgemäße Installation oder Bedienung. Für Gewährleistungsansprüche ist ein Kaufnachweis erforderlich.

### Weitere Hilfe

Wenn sie weitere Hilfe benötigen, um ihr Dension Produkt zu benutzen, kontaktieren sie ihren lokalen Lieferant oder besuchen sie uns auf [www.dietz.biz](http://www.dietz.biz) (Hier finden sie die deutschen Anleitungen direkt bei den Produkten. Einfach im Suchfeld die Art. Nr. eingeben und entsprechendes PDF öffnen) oder unter [www.dension.com](http://www.dension.com). Hier klicken sie auf „Support“ und wählen dann unter Downloads die entsprechende Produktgruppe aus. Zum Zeitpunkt der Erstellung der Bedienungsanleitung waren folgende „Downloads“ möglich:

GATEWAY 500S BT			
Category	Title	Note	File
INSTALL GUIDE	Gateway 500S BT install guide		<a href="#">Gateway-500S-BT-install-guide.pdf</a>
USER GUIDE	Gateway 500S BT user guide		<a href="#">gateway-500s-bt-user-guide.pdf</a>
FIRMWARE	Gateway 500S BT Firmware 0056	Contains update file and the step by step instructions on how to update	<a href="#">gateway-500s-fw_0056.zip</a>
CONFIGURATION FILES	Gateway 500S BT Audi phone configurations		<a href="#">Gateway-500S-BT-Audi-phone-configurati...</a>
CONFIGURATION FILES	Gateway 500S BT BMW phone configurations		<a href="#">Gateway-500S-BT-BMW-phone-configurat...</a>

Eine Anleitung für das Update der Firmware finden sie im zip.file in englischer oder hier in deutscher Sprache:

### Folgen sie den folgenden Schritten, um die Firmware zu aktualisieren:

Ziehen sie die „G51A\_UPD.rom“ Datei vom Update Paket, kopieren sie die Datei in die Wurzel eines USB-Stick und verbinden sie den USB-Stick mit dem Gateway 500 BT, während es eingeschaltet ist (Zündung ein). Wenn möglich kopieren sie auch 2-3 MP3 Dateien auf den USB-Stick, wieder in die Wurzel. Wenn ein iPod mit dem Gerät verbunden ist, entfernen sie ihn bitte bevor sie den USB-Stick anschließen. Das Update wird automatisch in wenigen Sekunden starten und braucht ca. 2 Minuten. Während dem Update wird das Gateway 500 BT ein paar Mal neu starten. Entfernen sie in dieser Zeit nicht den USB-Stick oder schalten sie nicht die Zündung aus. Wenn Sie fertig sind, müssen Sie möglicherweise das Gateway an der Head Unit neu auswählen. Nach erfolgreicher Aktualisierung ist die „G51A\_UPD.rom“ gelöscht und der USB-Stick und die neue Software Version Nummer wird auf dem Gateway unter „Settings/About“- Menü sichtbar sein. Testen sie die Gateway 500 BT-Funktionen. Für mehr Informationen lesen sie die Knowledge Base.

Audiotechnik Dietz, Achim Engels, 17.9.2015

## Hinweis:

**Wenn Sie beabsichtigen das GW 500S BT (Interface mit Bluetoothfunktion) zu installieren, dann kontaktieren sie bitte zuvor unsere technische Abteilung unter Tel. 06359 / 9331-0.**

## Produktübersicht:

**Gateway 500S BT:** GW52MO1, GW52MO2 (beide mit Bluetooth/A2DP)  
**Gateway 500S:** GW53MO1, GW53MO2 (beide ohne Bluetooth/A2DP)

Mögliche Funktionen: iPod, USB, Bluetooth (HFP, A2DP) & AUX

## Einführung

Mit dem Dension Gateway 500S BT können sie ihren iPod oder USB Speicher (Stick, Festplatte, Massenspeicher mit fähigem MP3-Player) mit ihrem original Radio verbinden. Dies ermöglicht die Musikwiedergabe, menübasierte Steuerung und das Aufladen.

Das Gateway 500S BT bietet zusätzlich eine Bluetooth Verbindung für Freisprechen und Musikstreaming (über A2DP). Die Steuerung erfolgt über die originalen Lenkradfernbedienungstasten oder idrive oder Radiotasten ihres Autos.

Das Gateway 500S BT und das Gateway 500S sind jeweils in zwei verschiedenen Hardware Ausführungen erhältlich:

- Ein Lichtleiteranschluss (2-polig) (**GW52MO1**) und (**GW53MO1**)
- Zwei Lichtleiteranschlüsse (2x 2-polig) (**GW52MO2**) und (**GW53MO2**)

Bei Einbau des Interfaces anstelle des Original-CD-Wechslers reicht ein Interface mit einem Lichtleiteranschluss. (Modelle unter a)

Die Dual Version (mit zwei Lichtleiteranschlüssen) ist nur erforderlich für Autos, die bereits einen originalen CD-Wechsler haben, der beibehalten werden soll. (Modelle unter Punkt b)

**Lieferumfang, siehe Seite 2, Mikrofon (bei GW52MOx)**





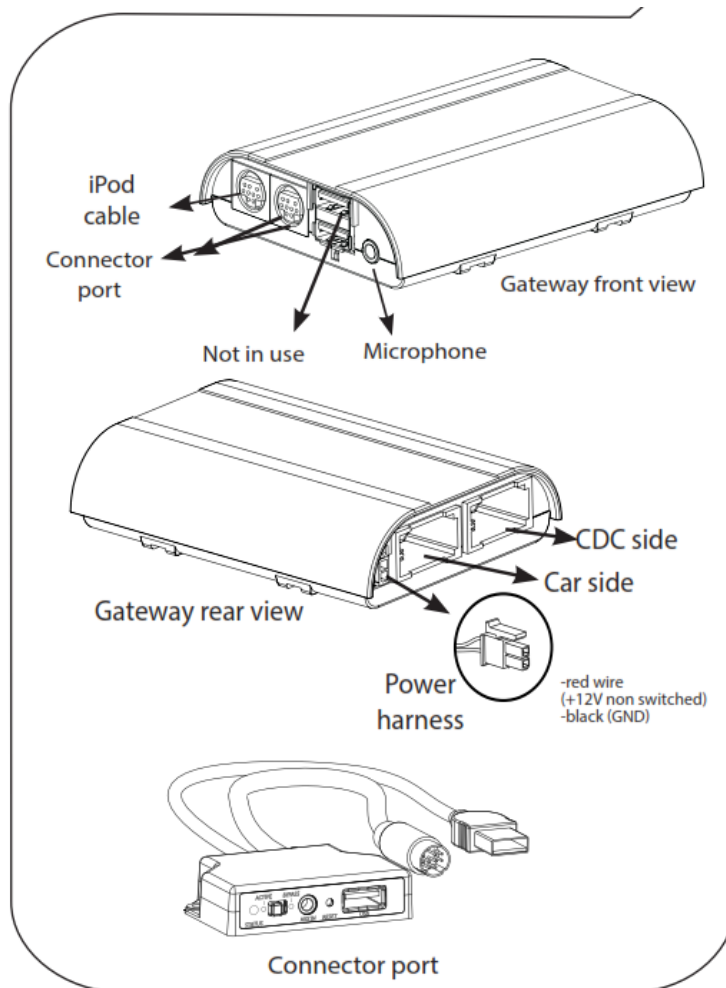

## Programmierung

Das Gateway 500S/BT simuliert einen CD-Wechsler und benutzt die CD-Wechsler Steuerung, um Zugriff auf Zusatzgeräte zu ermöglichen.

## PORSCHE

In der Regel muss immer der CD-Wechsler und bei Einsatz des GW 500S BT auch das Telefon in der Porschewerkstatt programmiert werden.

## Geräteinstallation

Das Gateway 500S/BT wird in der Regel im Ring als letzter Teilnehmer installiert. Dies ist wichtig um Kompatibilitätsprobleme oder Funktionskomplikationen zu vermeiden.

Wenn kein CD-Wechsler vorhanden ist, schließen sie das Gateway direkt am Radio an. Wenn ein CD-Wechsler vorhanden ist, dann schließen sie das Gateway am ursprünglichen CD-Wechsleranschluss an und den CD-Wechsler an den zweiten Lichtleiteranschluss am Gateway.

## Bitte beachten sie:

Die Installation des Gateway 500S BT ist sehr komplex, deshalb bitten wir sie es von einem Experten einbauen zu lassen.

**Wichtiger Hinweis:** Wenn sie die Dual FOT (zwei Lichtleiteranschlüsse) Version des Gateway 500S installieren und der zweite Lichtleiteranschluss nicht genutzt wird, kreieren sie einen optischen Ring mit dem zweiten Lichtleiterkabel (im Lieferumfang enthalten) und Anschluss im zweiten FOT ("CDC side") des Gateways.

## **MOST Ring Installationsvarianten:**

Wir unterscheiden 3 Fälle:

**Typ1:** Im Fahrzeug ist noch kein CD-Wechsler installiert. Installation des Interfaces erfolgt dann hinter dem Radio

**Typ 2:** Im Fahrzeug ist bereits ein CD-Wechsler installiert der erhalten bleiben soll. Installation des Interfaces erfolgt dann direkt am ursprünglichen CD-Wechsleranschluss und der Wechsler wird am 2. Lichtleiteranschluss des Interface angeschlossen. Soll der CD-Wechsler entfernt werden, da defekt, erfolgt der Anschluss des Interfaces ebenfalls wie hier beschrieben.

**Typ 3:** Es gibt im Fahrzeug bereits eine Vorbereitung für einen CD-Wechsler. Anschluss erfolgt dann direkt an der Vorbereitung.

## Installation Typ 1 (Fig.4):

Wenn sie ein Gateway 500S BT auf der Rückseite des Autoradios verbinden, nutzen sie folgendes Diagramm: Beachten sie die Laufrichtung des Lichtes.

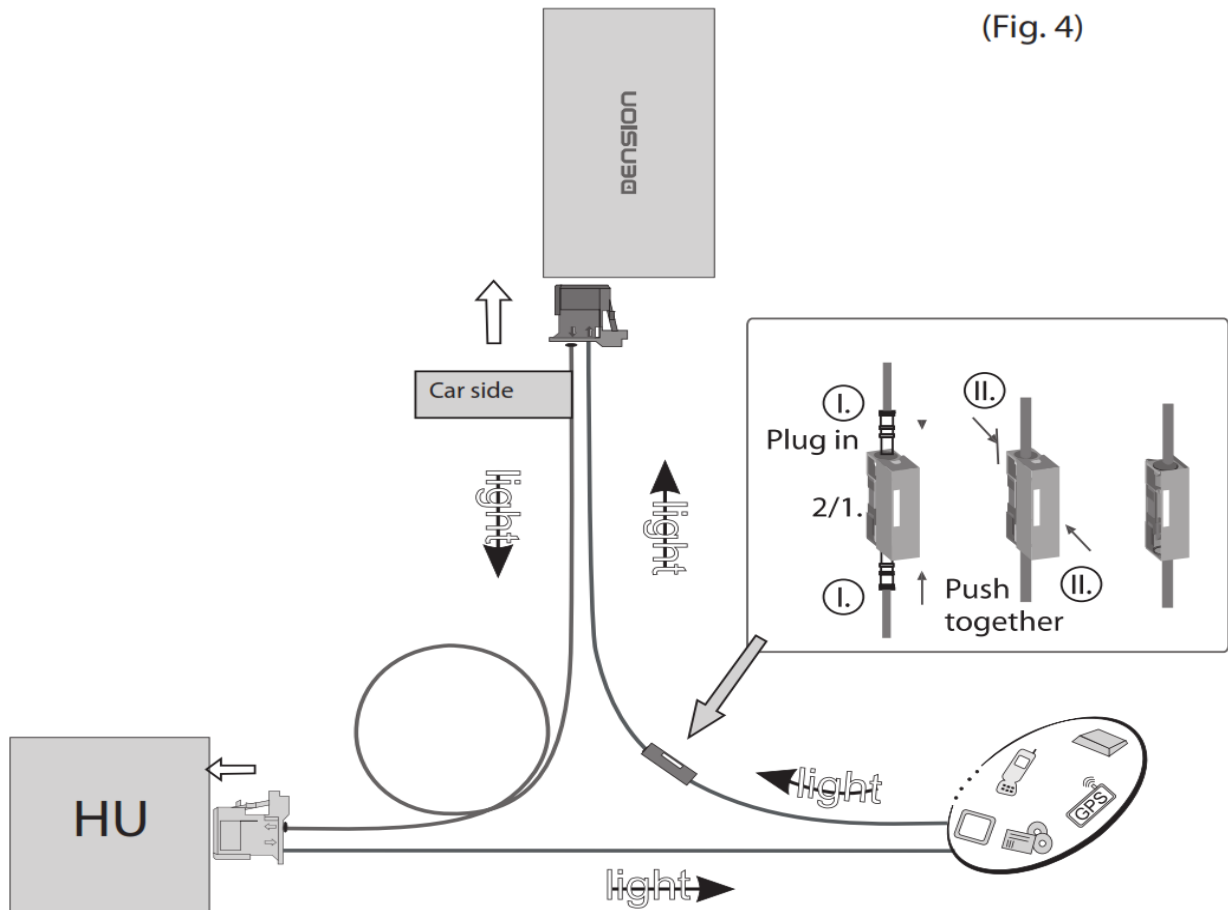

Entfernen sie den 2-poligen Lichtleiterstecker vom Quadlockstecker des Radios.

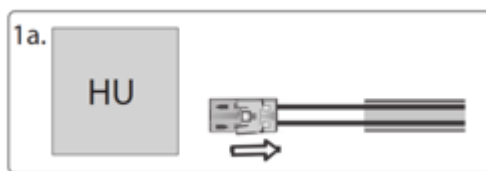

Dann drücken sie den mittleren Clip vom Gehäuse und entfernen sie den Lichtleiter der mit Signaleingang gekennzeichnet ist.

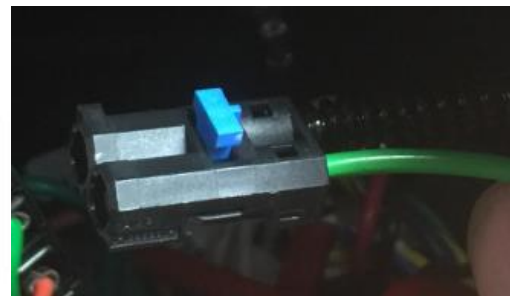
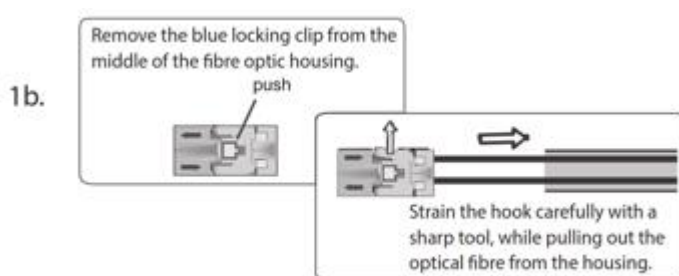

Verbinden sie dieses optische (hier grüne) Kabel mit dem mitgelieferten orangenen Kabel. Benutzen sie dazu den In-line-Verbinder, siehe unten im Bild.



Nun muss das andere Ende des orangenen Lichtleiterkabels an das Dension Gateway an den „Car Side“-Anschluss, hier im Bild links, an die rechte Position dieses Steckers angeschlossen werden. Verwenden sie den mitgelieferten Plastikeinsatz dafür. Die linke Position wird mit dem mitgelieferten orangenen Lichtleiter mit der freigewordenen Stelle am Radio-Quadlockstecker verbunden.

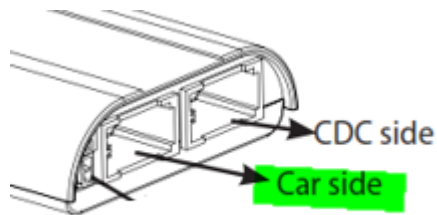

Wenn sie nun alles richtig gemacht haben, ist der Lichtleiterring wieder geschlossen. Beachten sie, dass das Licht, wie im Plan oben (Fig4) oder im Beispielbild unten gekennzeichnet in der vorgegebenen Richtung verläuft.

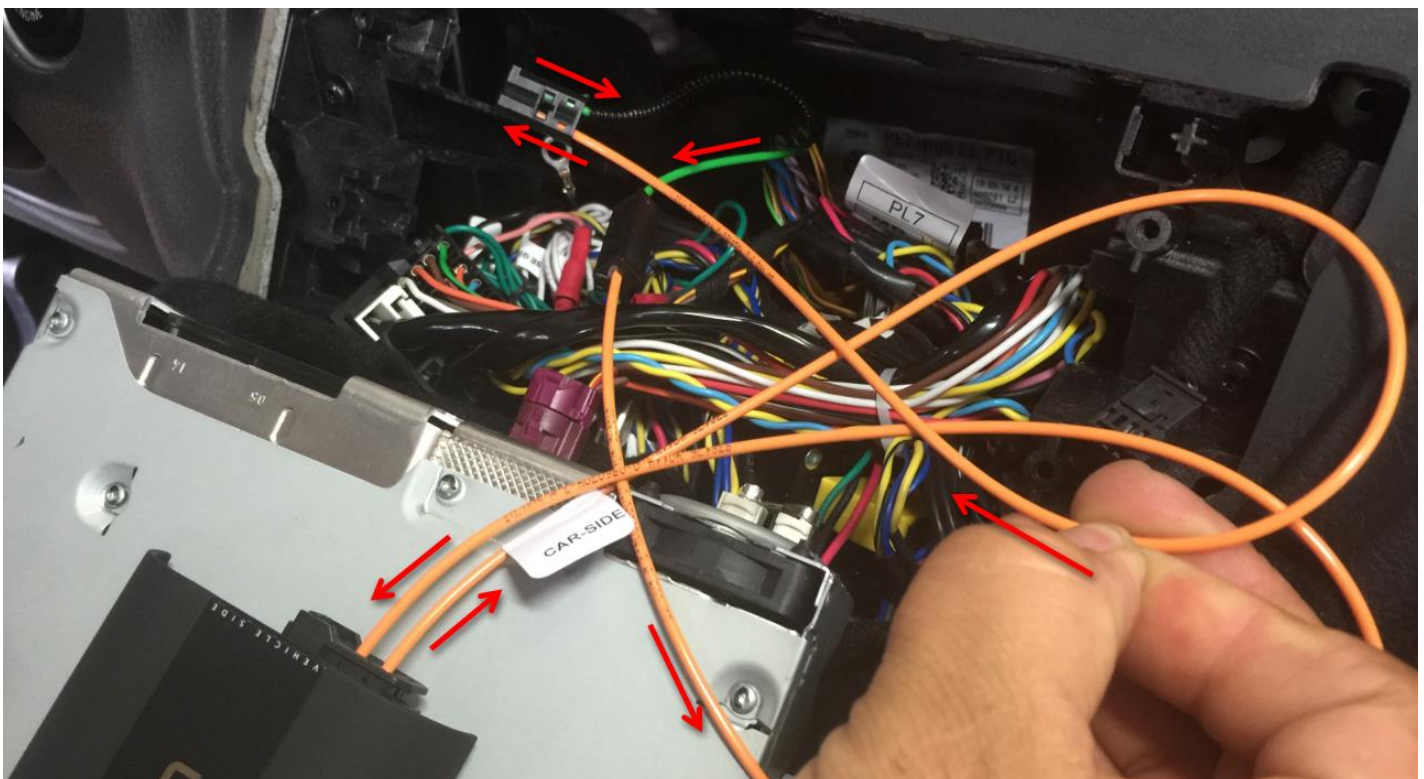

## Installations Typ 2:

Dieser Installationstyp ist nur mit dem **Dual FOT** GW 500S/BT (GW52MO2 oder GW53MO2 kompatibel. (wenn ein CD-Wechsler vorhanden ist)

### Fahrzeuge mit einem CD-Wechsler

Diese Fahrzeuge ermöglichen ihnen zwischen den Gateway Audio Quellen und dem original CD-Wechsler auszuwählen, indem sie zwischen dem Modus Gateway(aktiv) und Bypass wechseln.

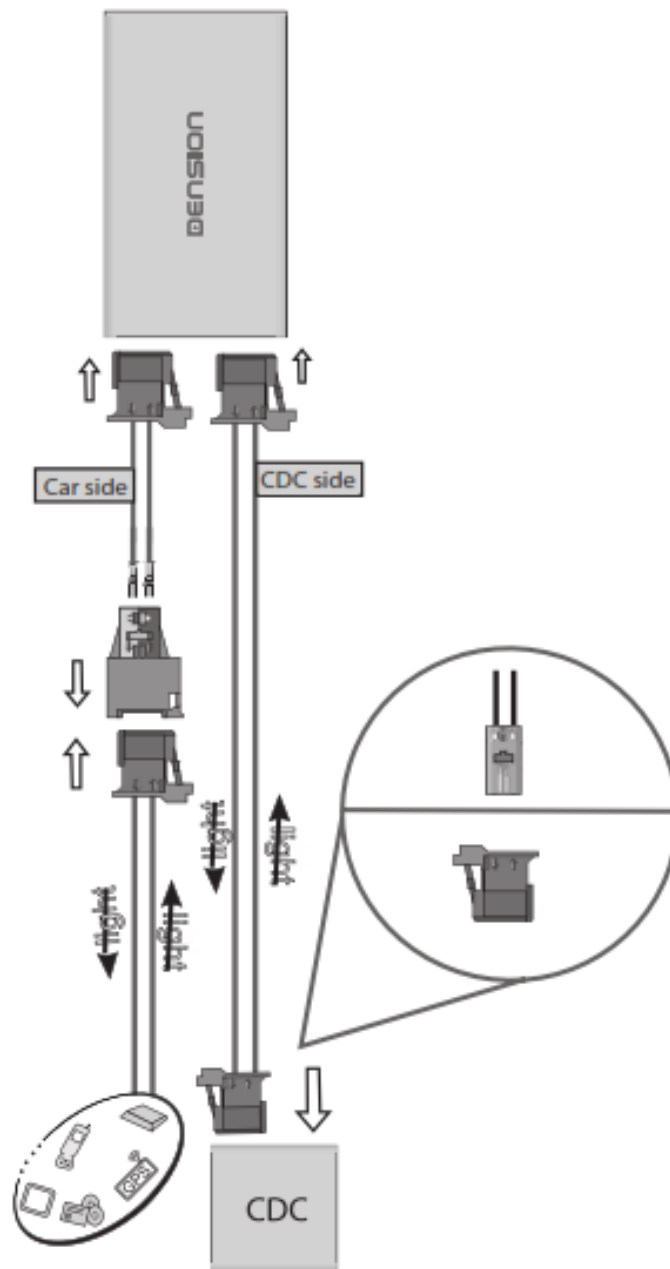

**Bitte beachten sie:** Für Fahrzeuge mit einem CD-Wechsler im Kofferraum, z.B. Porsche Cayenne, müssen sie das Verlängerungskabelset Artikelnummer: „D\_FOAPO1“ benutzen, damit das Gateway nahe dem Radio eingebaut werden kann.

## Installations Typ 3 (Fig. 5):

In manchen Fahrzeugen gibt es eine CD-Wechsler Vorbereitung. Entfernen sie die Lichtleiterbrücke an dieser Vorbereitung und schließen sie das Gateway dann wie abgebildet an. Beachten sie die Laufrichtung des Lichtes.

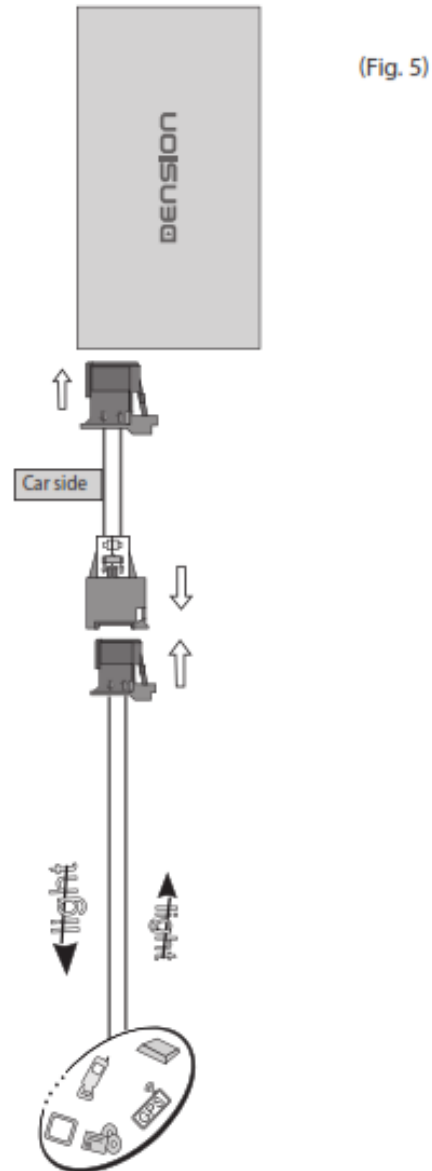

## DIP Switch Settings

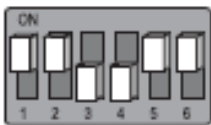
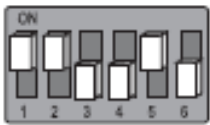
Profil	Fahrzeug	DIP Schalter
Audio und Bluetooth	PORSCHE  PCM 1, PCM 2, PCM 2.1	
Audio ohne Bluetooth-Profil (Verwendung des Original Telefons)	wenn in Kompatibilitätsliste angegeben!	

**Achtung:** Entfernen sie das Powerkabel vom GW 500S oder drücken sie die Reset Taste am „Connector Port“, wenn sie die DIP Einstellungen ändern möchten.

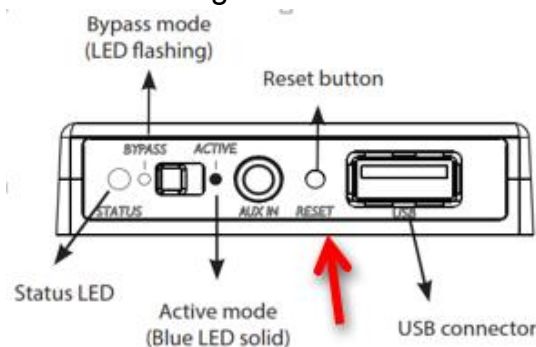

### „Connector-Port“

Am „Connector-Port“ ist ein Wählschalter zwischen „Active-mode“ um das Gateway mit seinen Funktionen zu aktivieren oder „Bypass-Mode“, um das Gateway zu überbrücken für den Werkstattaufenthalt oder ggfs. einen vorhandenen CD-Wechsler zu verwenden. Im letzten Fall blinkt die LED blau. Am „Connector-Port“ ist auch der Anschluss für die USB-Geräte und ein AUX-IN Eingang mit 3,5 mm Klinkenkabelanschluss.

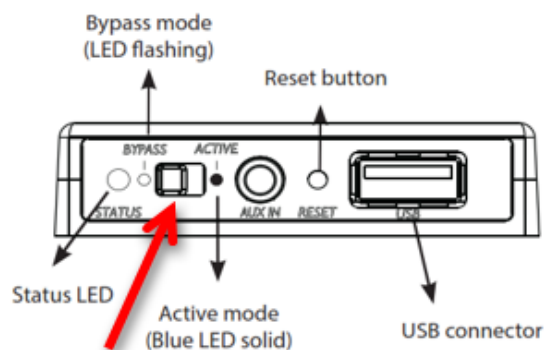

### Telefon

Für die Telefonfunktion sind folgende Mindestanforderungen notwendig:

Wenn sie die Bluetoothfunktionen, speziell die Freisprechfunktion, des GW500S BT verwenden möchten, dann müssen sie ein eventuell vorhandenes Werkstelefon vom MOST Ring komplett

entfernen, bzw. den Lichtleiterring vom Werkstelefon abziehen und mit einer Lichtleiterbrücke schließen und die Stromversorgung am Telefonmodul abtrennen.

Es ist aber möglich, die A2DP Funktion (Musikstreaming) mit dem Gateway 500S BT zu nutzen, wenn die Telefonfunktion über die DIP Schalter ausgeschaltet wurde.

### Mikrofon-Position

Für optimales Freisprechen, positionieren sie das Mikrofon so nah wie möglich an der Kopfposition des Fahrers aber gleichzeitig auch an einem zentralen Platz, d.h. eine gleiche Distanz vom linken und rechten Lautsprecher. Idealerweise montieren sie das Mikrofon nahe der Innenbeleuchtung, wie abgebildet.



### Fehlerbehebung

Symptom	Grund	Lösung
Status LED am Connector Port Anschluss ist dauerhaft aus	Im Most Ring ist eine Unterbrechung oder keine Spannungsversorgung	Stellen sie sicher, dass die Lichtrichtungen des Lichtes und die optischen Verbindungen richtig sind.
Gateway wird nicht anerkannt	Falsche DIP Schaltereinstellungen oder die CD-Wechsler Funktion ist nicht aktiviert.	Schauen sie bitte nach den DIP Schaltern und programmieren sie die benötigte Funktion.
Verstärker oder andere Werk Geräte sind nicht verfügbar, wenn das Gateway aktiv ist	Installationsfehler	Schauen sie bitte ob die Werk Geräte im Bypassmodus funktionieren. Wenn ja: ändern sie bitte die Installationsreihenfolge des GW500.
CD Quellenoption oder CD Verzeichnis ist grau (nur bei BMW)	Programmierfehler	Das Auto muss programmiert werden. Für mehr Details, lesen sie bitte die Instalationsanmerkungen.
Startet immer im AUX Modus oder das Telefon muss beim Start und immer gekoppelt werden. Das erste Lied wird beim Start des USB gespielt	Falscher Strom-Verbindungstyp	Gehen sie sicher, dass der Spannungsversorgung konstant 12V hat.
Keine Textanzeige, wenn der iPod GW Modus oder eine USB Quelle ausgewählt wurde (bei Audi)	Falsche MMI Einstellung	Schauen sie bitte die CD-Wechsler Einstellungen in ihrem MMI Menü an und aktivieren sie die CD Text Option frei
Keine Textanzeige, wenn der iPod angeschlossen ist	iPod UI ist ausgewählt	Wechseln sie den iPod Modus in den iPod Gateway Modus



## Haftungsausschluss und Garantie:

### Haftungsausschluss

Wenn sich das elektrische System anfängt fehlerhaft zu verhalten, trennen sie bitte sofort das Aktivierungstool vom Gateway Interface und lassen sie es vom Installateur überprüfen. Dension und seine Großhändler sowie Einzelhändler übernehmen keine Haftung für irgendwelche ungewollten Folgen oder indirekten Schäden oder Verluste und übernehmen keine Kosten für Diagnosen.

### Garantie

Dension Geräte haben ein Jahr Garantie, diese schützt sie vor Fehlern in Material und Verarbeitung, die von Dension oder unseren Vertrags- und Einzelhändlern verkauft wurden.

Dension übernimmt keine Haftung für jegliche Installationsarbeiten oder übernimmt keine Haftung für Schäden aufgrund von Fahrlässigkeit, unsachgemäße Installation oder Bedienung. Für Gewährleistungsansprüche ist ein Kaufnachweis erforderlich.

### Weitere Hilfe

Wenn sie weitere Hilfe benötigen, um ihr Dension Produkt zu benutzen, kontaktieren sie ihren lokalen Lieferant oder besuchen sie uns auf [www.dietz.biz](http://www.dietz.biz) (Hier finden sie die deutschen Anleitungen direkt bei den Produkten. Einfach im Suchfeld die Art. Nr. eingeben und entsprechendes PDF öffnen) oder unter [www.dension.com](http://www.dension.com). Hier klicken sie auf „Support“ und wählen dann unter Downloads die entsprechende Produktgruppe aus. Zum Zeitpunkt der Erstellung der Bedienungsanleitung waren folgende „Downloads“ möglich:

GATEWAY 500S BT			
Category	Title	Note	File
INSTALL GUIDE	Gateway 500S BT install guide		<a href="#">Gateway-500S-BT-install-guide.pdf</a>
USER GUIDE	Gateway 500S BT user guide		<a href="#">gateway-500s-bt-user-guide.pdf</a>
FIRMWARE	Gateway 500S BT Firmware 0056	Contains update file and the step by step instructions on how to update	<a href="#">gateway-500s-fw_0056.zip</a>
CONFIGURATION FILES	Gateway 500S BT Audi phone configurations		<a href="#">Gateway-500S-BT-Audi-phone-configurati...</a>
CONFIGURATION FILES	Gateway 500S BT BMW phone configurations		<a href="#">Gateway-500S-BT-BMW-phone-configurat...</a>

Eine Anleitung für das Update der Firmware finden sie im zip.file in englischer oder hier in deutscher Sprache:

### Folgen sie den folgenden Schritten, um die Firmware zu aktualisieren:

Ziehen sie die „G51A\_UPD.rom“ Datei vom Update Paket, kopieren sie die Datei in die Wurzel eines USB-Stick und verbinden sie den USB-Stick mit dem Gateway 500 BT, während es eingeschaltet ist (Zündung ein). Wenn möglich kopieren sie auch 2-3 MP3 Dateien auf den USB-Stick, wieder in die Wurzel. Wenn ein iPod mit dem Gerät verbunden ist, entfernen sie ihn bitte bevor sie den USB-Stick anschließen. Das Update wird automatisch in wenigen Sekunden starten und braucht ca. 2 Minuten. Während dem Update wird das Gateway 500 BT ein paar Mal neu starten. Entfernen sie in dieser Zeit nicht den USB-Stick oder schalten sie nicht die Zündung aus. Wenn Sie fertig sind, müssen Sie möglicherweise das Gateway an der Head Unit neu auswählen. Nach erfolgreicher Aktualisierung ist die „G51A\_UPD.rom“ gelöscht und der USB-Stick und die neue Software Version Nummer wird auf dem Gateway unter „Settings/About“- Menü sichtbar sein. Testen sie die Gateway 500 BT-Funktionen. Für mehr Informationen lesen sie die Knowledge Base.

Audiotechnik Dietz, Achim Engels, 17.9.2015

# BEDIENUNGSANLEITUNG ALLGEMEIN

## Einführung

Mit dem Dension **Gateway 500S** können sie ihren iPod oder USB Speicher (Stick, Festplatte, Massenspeicher mit MP3-Player) mit ihrem Originalradio verbinden. Dies ermöglicht die Musikwiedergabe, menübasierte Steuerung und das Aufladen.

Das **Gateway 500S BT** bietet zusätzlich eine Bluetooth Verbindung für Freisprechen und Musikstreaming (über A2DP). Die Steuerung erfolgt über die originalen Lenkradfernbedienungstasten oder Idrive- oder Radiotasten ihres Autos.

## 1.Unterstützte USB Geräte

- USB Flash Memory und Hard Disk Drive  
File System: FAT16 oder FAT 32  
Speicherkapazität: bis zu 320 GB Musikinhalt  
Musikformat: MP3, WMA und WAV

Unterstützte iPod/iPhone Geräte über 30-pin Dock Kabel (nicht im Lieferumfang enthalten)

- iPod 4, iPod nano (1,2,3,4,5 und 6), iPod mini, iPod Photo 4G, iPod Video 4G
- iPod Classic, iPod Touch (1,2,3 und 4), iPhone 4S/4/3GS/3G

Unterstützte iPod/iPhone Geräte über "Lightning auf USB Kabel" (nicht im Lieferumfang enthalten):

- iPod nano 7, iPod Touch 5, **iPhone 5s/5c/5/6/6 Plus**
- Aux: 3,5mm Stereo Aux Eingang

## Start

Bevor sie starten, überprüfen sie ob ihr iPod auf dem neusten Stand ist. Sie können die neusten iPod-Firmware-Updates über iTunes bekommen.

## Bedienung

Schalten sie ihr Radio auf ON und wählen sie den CD-Wechsler als Quelle aus. Im Zweifelsfall können sie das Audiokapitel der Fahrzeugbedienungsanleitung hinzuziehen.



Abhängig von ihrem Radio, kann das Musikmenü mit den Radiotasten („Vor“/ „Zurück“), MMI- oder iDrive-Steuerung (für mehr Details schauen sie bitte im Kapitel 8 nach) bedient werden.

Verbinden sie ihren iPod mit dem Gateway. Der erste Song auf ihrem Gerät wird abgespielt. Sollte das Gateway schon früher benutzt worden sein, wird die Musik am letzten Punkt weitergespielt.

Wenn sie das Auto oder Radio ausschalten wird das Radio aufhören zu spielen und versetzt die ausgewählte Quelle in den Stand-by-Modus (außer es is mit AUX verbunden).

Sie können ein bluetoothfähiges Telefon für Musikstreaming (benötigt ein A2DP-fähiges Telefon) und Freisprechen (wenn die Funktion im Gateway aktiv ist) benutzen. Das Koppeln wird über ihr Telefon gesteuert, wie bei einer Verbindung zu anderen Bluetoothgeräten. Der Pincode für das Gateway 500S BT ist "0000" (für weitere Details schauen sie in Kapitel 6).

Next/Back und Random/Repeat/Scan Tasten (Radioabhängig) funktionieren wie erwartet.

Wenn keine Geräte verbunden sind, wird "AUX GW" und die Laufzeit angezeigt.

## Über Quellen

Sie können die Musikquelle im Quellenmenü auswählen:

GW AUX: im AUX Modus zeigt das Radio 'AUX GW' auf dem Radiobildschirm und Display (Auto/Radio abhängig an). Keine Bedienfunktion verfügbar. Die Steuerung erfolgt über die Quelle.

BT Audio: von einem gekoppelten A2DP streaming-fähigem Telefon. Das Playback wird vom Telefon oder mit den „Vor“/ „Zurück“-Tasten ihres Autos (telefonabhängig) gesteuert. In diesem Modus kann die ID3-Textanzeige auch auf dem Radiobildschirm (telefonabhängig) angezeigt werden. Bitte beachten sie: Die Funktion ist standardmäßig deaktiviert. Sie kann im Settingmenü aktiviert werden.

iPod UI: Originalmodus (Userinterface) des Ipods. Hier erfolgt keine Textanzeige. Steuerung über die Quelle.

iPod GW: In diesem Modus ist die Benutzeroberfläche der Ipod-/iPhonegeräte abgeschaltet. Sie können das Gerät über das Radio, die Lenkradtasten oder idrive bedienen. Textinformationen werden so weit möglich dargestellt.

USB: das Playback wird vom Gateway gesteuert. Die ID3-Informationsanzeige wird gezeigt (wenn die Informationen) vorhanden sind.

Bitte beachten sie: Das Gateway kehrt nach 15-30 Sekunden zum Playback Display zurück (radioabhängig) und ist inaktiv in jedem anderen Browsing-Modus.

## Über das Gateway Menü:

Durchsuchen und Auswählen von Musik (iPod oder USB).

Dateien, Künstler, Alben, Titel, Lesezeichen (nur für USB): Ermöglicht das Durchsuchen und Auswählen der Musikdateien auf ihrem USB Gerät.

Musik (nur für iPod/iPhone): Ermöglicht das Durchsuchen und Auswählen von Musik in den Untermenüs: Playlist, Künstler, Lieder, Genre, Komponist, Hörbücher und Podcasts

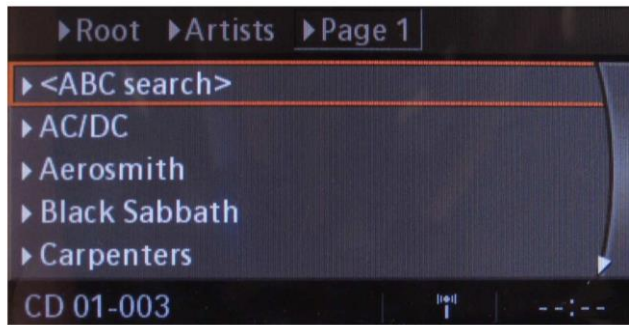

Wenn ein Künstler ausgewählt wurde, werden mit der „PLAY“ Taste alle Songs des angegebenen Künstlers abgespielt. Das „ALL“-Menü listet alle Songs der gegebenen Künstler auf. Die Alben des Künstlers werden separat als Elemente aufgelistet. Wenn ein Album ausgewählt ist, werden alle Songs aus dem Album als separate Elemente aufgelistet.

Die folgenden Menüpunkte im Hauptmenü sind spezifische Funktionen für die Musikwiedergabe:

- Alles Abspielen: Wiedergabe der ganzen Musik von der ausgewählten Quelle. Die Wiedergabe beginnt mit dem ersten Song auf dem Gerät.
- Album Play: Spielt das komplette Album, des ausgewählten Songs, meist im Zufallswiedergabemodus.

Bitte beachten sie: Falls die aktuelle Liste der Playlist/Alben mehr als 30 Songs enthält, kann die ganze Liste nicht auf dem gleichen Display angezeigt werden, aufgrund der technischen Einschränkungen wird das Radio in Seiten unterteilen (Unterlisten) mit je 30 Songs.

## Einstellungsmenü

### Lautstärke

Mit dem Lautstärkemenü können sie verschiedene Lautstärken im System auswählen:

- iPod, USB, Aux, Bluetooth Lautstärke für die Musikwiedergabe
- Telefon und Mikrofonlautstärke für Gespräche

### Sprache

Das Sprachmenü ermöglicht ihnen die Menüsprache des Gateway zu ändern.

### Telefonbuch

Im Telefonbuchmenü können sie das automatische Herunterladen des Telefonbuchs abstellen. Dies ist erforderlich, um mit bestimmten Handymodellen zu arbeiten.

### Telefonbuch Anzeigereihenfolge

Sie können auswählen, wie ihre Kontakte aufgelistet werden sollen (Vorname, Nachname oder Nachname, Vorname)

### Gekoppeltes Telefon

Die letzten vier gekoppelten Telefon-Namen (ID) werden hier aufgelistet. Sie können eine Paarung aus diesem Menü erzwingen, wenn sie auf 'select the phone from the list' klicken.

### BT Audio

Sie können die BT Audio-Option auf „ON“ schalten, wenn sie die Musik des Handys über A2DP abspielen wollen. Wenn sie diese Funktion aktivieren, ist es wichtig, dass das ganze System ausgeschaltet wird

(Zündung aus!). Warten sie bis die blaue LED am Connector Port aus ist. Danach können sie das System wieder einschalten (Zündung ein) und die A2DP-Option vom Quellenmenü auswählen.

## **Klingelton**

Sie können alle Klingeltöne in der Telefonfunktion ausschalten.

## **About**

Liefert Informationen über das Gateway-Produkt (SW-Versionen, Seriennummer, etc.)

## **Telefonfunktion**

Wenn die Telefonfunktion im Auto programmiert und aktiviert wurde, verspricht das 500S BT die gleichen Funktionen wie das originale Autotelefon. Bitte fragen sie nach der Bedienungsanleitung des Autos, für die richtige Bedienung.

Schalten sie die Bluetooth Option an und suchen sie nach Geräten. Wählen sie GW500S BT und geben sie den PIN "0000" zum Koppeln ein. Wenn ein Telefon verbunden ist, können sie die Verbindung auf dem Radiodisplay oder Informationsdisplay sehen. Um ins Telefonmenü zu gelangen drücken sie die 'PHONE' oder 'TEL' Taste oder wählen sie die Kommunikationsoption über den iDrive Controller.

Wenn sie Radio oder CD hören, dann funktioniert es wie immer wie bei dem Originalautotelefon.

## **Bluetooth Audio Playback für A2DP Quellen**

Gateway 500S unterstützt „Advanced Audio Distribution Profile“ (A2DP) und „Audio/Video Remote Control Profile“ (AVRCP) für Audio Playback. In diesem Modus wird die ID3-Textanzeige auf dem Radiodisplay angezeigt (telefonabhängig) und Next/Back/Pause/Play-Funktionen können vom Radio oder von der Lenkradfernbedienung gesteuert werden (telefonabhängig).

## **Spezielle Bedienungsanleitung für verschieden Automarken:**

### **BMW**

Das Menü des Gateway 500S wird auf dem iDrive oder Radiodisplay angezeigt.

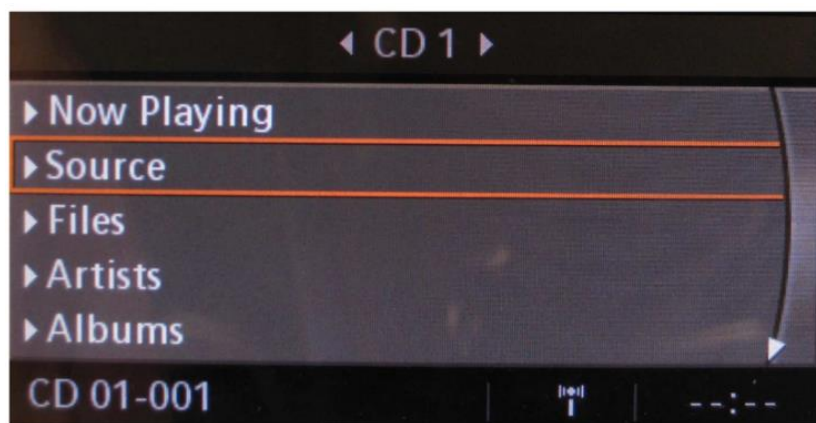

Die Musikwiedergabe und Einstellungen werden vom Radio oder iDrive-Controller gesteuert. Es ist auch möglich, mit den „Vor“/„Zurück“ Tasten der Lenkradfernbedienung zu steuern (falls vorhanden).

Sie erreichen das Gateway-Hauptmenü, in dem sie "Disc 6" auswählen dort können sie zwischen verschiedenen Quellen auswählen oder verschiedene Musik durchsuchen oder auswählen. Mehr Informationen Kapitel 5.

Das Durchsuchen ist auch möglich bei Autos ohne "iDrive". Verwenden sie einfach die "Vor" oder "Zurück"-Tasten. Wenn sie einen Menüinhalt auswählen möchten, drücken und halten sie die schnelle "Vorwärtstaste" (mehr als drei Sekunden). Drücken und halten sie die schnelle "Zurücktaste" gelangen sie zurück zum vorherigen Menü.

In "iDrive" basierten Systemen drehen sie den "iDrive"-Controller nach links oder rechts um zu durchsuchen. Drücken sie den "iDrive" um einen Song oder ein Menü auszuwählen, schieben sie den "iDrive" nach oben und drücken sie ihn um in das vorherige Menü zu gelangen.

## Mercedes Benz

Das Gateway Menü wird auf dem „Comand“-Radio angezeigt.



Die Musikwiedergabe und Einstellungen werden vom Radio gesteuert. Es ist auch möglich, mit den "Vor"/"Zurück"-Tasten der Lenkradfernbedienung zu steuern (falls vorhanden).

Sie gelangen ins Gateway Hauptmenü, indem sie Disc 6 auswählen. Dort können sie zwischen verschiedenen Quellen auswählen oder Artisten, Alben, etc. durchsuchen.

Um zwischen den verschiedenen Menüoptionen auszuwählen drücken sie die "Vor"/"Zurück"-Tasten. Wenn sie einen Menüinhalt auswählen möchten, drücken und halten sie die "Vor"-Taste (mehr als drei Sekunden). Um zum vorherigen Menü zurückzukehren drücken und halten sie die "Zurück"-Taste.

Bitte beachten sie: Das Gateway Menü kann auch mit der 'Magaz' (Magazin)-Taste erreicht werden.

## Porsche

Das Menü des Gateway wird auf dem PCM Radio angezeigt.



Die Musikwiedergabe und Einstellungen werden über das Radio gesteuert, es ist aber auch möglich mit den "Vor"/"Zurück"-Tasten am Lenkrad auszuwählen (falls verfügbar).

Um ins Gateway Hauptmenü zu gelangen müssen sie „CD List“ und dann „Menu“ mit dem rechten Drehknopf auswählen. Wenn sie das Gateway-Menü erreicht haben, können sie zwischen verschiedenen Menüoptionen mit den „Vor“/„Zurück“-Tasten auswählen. Wenn sie einen Menüinhalt auswählen möchten drücken und halten sie (mehr als 3 Sekunden) die „Vor“-Taste. Sie gelangen zurück zum vorherigen Menü, wenn sie das gleiche mit der „Zurück“-Taste machen.

Bitte beachten sie: Abhängig von Radio und Softwareversion, kann folgende „Error Meldung“ während dem hochfahren auftreten „System error: Phone not available“. Diese Meldung beeinflusst nicht den Radio- oder Gateway Betrieb. Drücken sie „Confirm“, um diese Meldung zurückzuweisen. Danach werden keine weiteren Probleme auftreten.

## AUDI

Das Menü des Gateway wird auf dem MMI Display angezeigt.

Die Musikwiedergabe und Einstellungen werden vom Radio gesteuert. Es ist auch möglich, mit den „Vor“/„Zurück“-Tasten der Lenkradfernbedienung zu steuern (falls vorhanden).

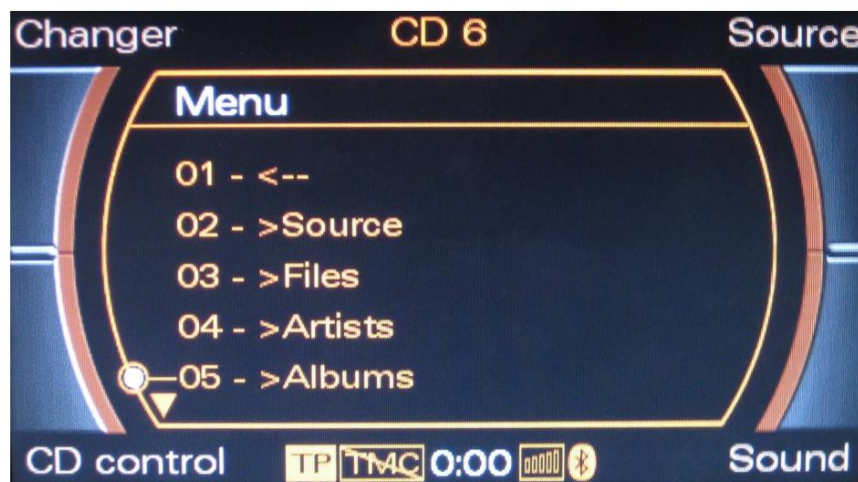

Sie gelangen ins Gateway-Hauptmenü, indem sie „Changer“ mit der oberen linken Taste auswählen und danach mit dem Drehknopf „Menü“ auswählen.

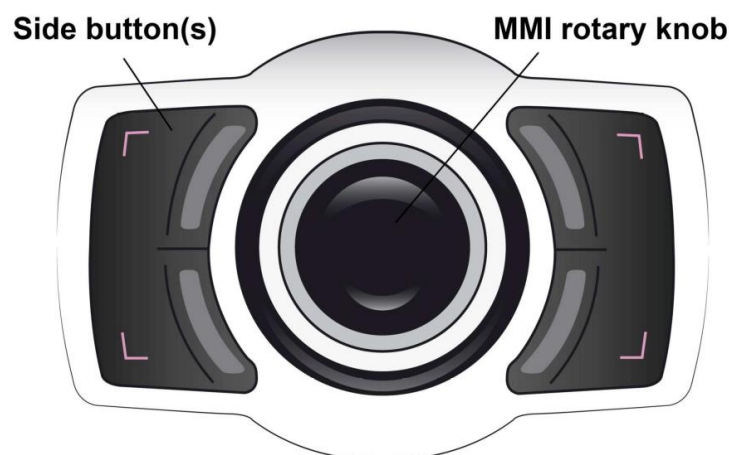

Drehen sie den Drehknopf (Controller) nach links oder rechts zum Durchsuchen. Drücken sie die gleiche Taste, um einen Song oder ein Menü auszuwählen. Alternativ können sie die „Vor“-Taste für drei Sekunden halten, um zu bestätigen oder auszuwählen. Um zum vorherigen Menü zurückzukehren drücken sie die „Zurück“-Taste für drei Sekunden.

## „Connector Port“

Der „Connector Port“ ist ein ausgelagerter Anschlussport mit USB-Anschluss, Aux-Eingang, Status-LED, Bypass-Schalter und Resettaster. Benutzen sie den Bypass-Modus, um den Original CD-Wechsler, wenn vorhanden, zu benutzen. (Dies ist nicht bei Einsatz des AUDI „MMI High“ Color-Systems (Farbnavigation) notwendig.)

Der Stecker Anschluss hat einen Reset Schalter, für die seltene Gelegenheit, dass das Gateway komplett zurückgesetzt werden muss.

Die LED blinkt im „Bypass-Mode“ und leuchtet dauerhaft im Gatewaymodus.

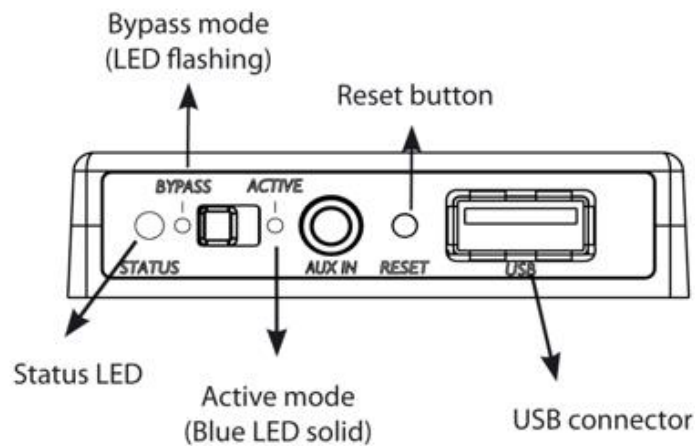

## Service

MOST Lichtleitersysteme sind sehr komplex. Um Konflikte mit Diagnosecomputern, z.B. bei Werkstattaufenthalten zu vermeiden, können sie das Gateway mit dem Schalter in Schalterstellung „Bypass-Mode“ vorübergehend ausschalten. Schalten sie dazu dann die Zündung aus, schließen sie das Auto ab und warten sie bis der CAN BUS komplett eingeschlafen ist. Sie erkennen diesen Zustand daran, dass die blaue LED ausgeschaltet ist.

Um das System wieder zu aktivieren schieben sie den Schalter auf „Active“, schalten sie die Zündung ab und warten sie bis die blaue LED aus ist. Danach ist das Gateway wieder aktiv.

## Haftungsausschluss und Garantie:

### Haftungsausschluss

Wenn sich das elektrische System anfängt fehlerhaft zu verhalten, trennen sie bitte sofort das Gateway vom Fahrzeug und lassen sie es vom Installateur überprüfen. Dension und seine Großhändler sowie Einzelhändler übernehmen keine Haftung für irgendwelche ungewollten Folgen oder indirekten Schäden oder Verluste und übernehmen keine Kosten für Diagnosen.

### Garantie

Dension Geräte haben ein Jahr Garantie, diese schützt sie vor Fehlern in Material und Verarbeitung, die von Dension oder unseren Vertrags- und Einzelhändlern verkauft wurden.

Dension übernimmt keine Haftung für jegliche Installationsarbeiten oder übernimmt keine Haftung für Schäden aufgrund von Fahrlässigkeit, unsachgemäßer Installation oder Bedienung. Für Gewährleistungsansprüche ist ein Kaufnachweis erforderlich.

### Weitere Hilfe

Wenn sie weitere Hilfe benötigen, um ihr Dension Produkt zu benutzen, kontaktieren sie ihren lokalen Lieferant oder besuchen sie uns auf [www.dension.com](http://www.dension.com) und klicken sie auf 'Support'.

Weitere Informationen in deutscher Sprache finden sie unter [www.dietz.biz](http://www.dietz.biz). Bitte im Suchfeld die Artikelnummer eingeben. Die Anleitungen befinden sich immer direkt beim Artikel als PDF-Datei.

Für Anregungen zur Verbesserung der Anleitung an [engels@dietz.biz](mailto:engels@dietz.biz) bedanken wir uns im Voraus.

Audiotechnik Dietz Vertriebs-GmbH, Achim Engels