

KOBELCO

SK200 SK210_{LC}

■ Вместимость ковша:

0,70 – 1,00 м³

■ Мощность двигателя:

118 kW / 2000 мин⁻¹

■ Эксплуатационная масса:

20600 - 21600 кг



We Save You Fuel
Achieving a Low-Carbon Society

Мощный и экономичный



SK200 SK210_{LC}

На 16%
меньше
топлива — это
значит
«ЭКОНОМИЧНЫЙ»

Увеличение
производительности —
это значит
«МОЩНЫЙ»

*По сравнению с моделью
SK200-8 в режиме H-mode

На стройках и в шахтах по всему миру. Широкий спектр новейших решений компании Kobelco — залог высокой надежности и экологической чистоты строительного оборудования, способного решать любые поставленные задачи в любой точке мира. Увеличение мощности и топливной экономичности создает эксплуатационную экономию при выполнении любого вида работ. Экскаваторы Kobelco SK200/SK210LC отличаются повышенной надежностью, что позволяет им работать в самых тяжелых условиях. Благодаря всему этому эксплуатационные характеристики машин опережают свое время. Компания Kobelco заботится о сохранении окружающей среды и предлагает оборудование с увеличенной производительностью, способное удовлетворить потребность заказчиков в оборудовании с меньшими эксплуатационными затратами и превосходящее ожидания пользователей во всем мире.

GENERATION 10



Развитие продолжается — Расход топлива становится меньше

Решения ради топливной экономичности

Рабочий режим

Снизился расход топлива в режимах H-mode/S-mode/ECO-mode по сравнению с предыдущей моделью (8 поколение).

■ В сравнении с предыдущими моделями

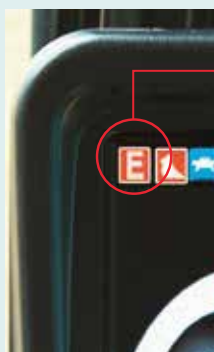

- H** Режим H
... На **16%**
- S** Режим S
... На **14%**
- E** Режим ECO
... На **19%**

Раз и навсегда. Вчера, сегодня и завтра. Экономия прежде всего.

За последние 10 лет компания Kobelco добилась уменьшения среднего расхода топлива на 38%. И мы обязуемся удерживать передовые позиции в области топливной экономичности.

■ По сравнению с моделью SK210LC-6 (2006)

- E** Режим ECO (SK210LC-10)
... На **38%**

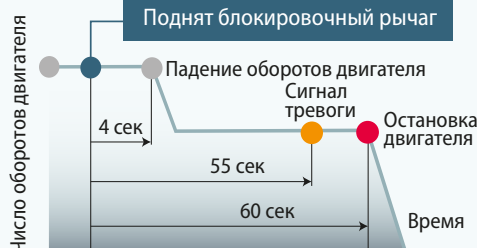

AIS (автоматический останов двигателя на холостом ходу)

Если рычаг посадки/высадки находится в поднятом положении, двигатель автоматически выключается. Эта функция не позволяет двигателю длительно работать на холостом ходу, экономит топливо и снижает выбросы CO₂.

На 16%
меньше топлива —
ЭТО ЗНАЧИТ
«ЭКОНОМИЧНЫЙ»

Новая система смешивания потоков в рукояти более экономично распределяет потоки гидравлической энергии. Благодаря значительному снижению внутреннего сопротивления трубопроводов и потерь давления удалось уменьшить расход топлива приблизительно на 16%*. В двигателе с электронной системой прямого впрыска топлива с общей топливной рампой используется высокоточный впрыск топлива под высоким давлением. Двигатель оснащен системой рециркуляции выхлопных газов EGR, которая обеспечивает значительное снижение количества выбросов ТЧ и NOx и соответствие стандартам TIERIII.

*По сравнению с моделью SK2000-8 в режиме H-mode



Гидравлическая система: революционная технология экономии топлива

Система рекуперации энергии стрелы НОВИНКА

При опускании стрелы эта система использует вес стрелы для нагнетания гидравлической жидкости в привод рукояти ковша. Это значительно уменьшает необходимость в создании дополнительного давления в системе.

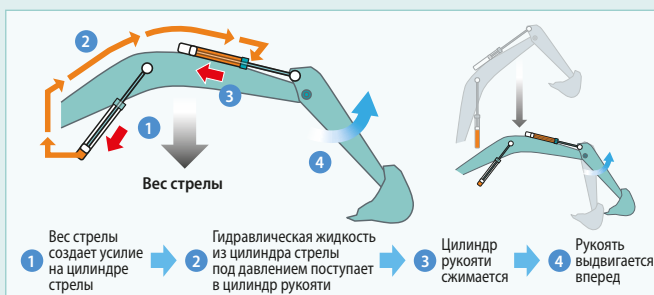

Гидравлический контур уменьшает потери давления

Мы сделали все возможное, чтобы уменьшить расход топлива путем уменьшения внутреннего сопротивления гидравлических трубопроводов, улучшения компоновки гидравлической линии для уменьшения потерь на трение и уменьшения сопротивления клапанов.

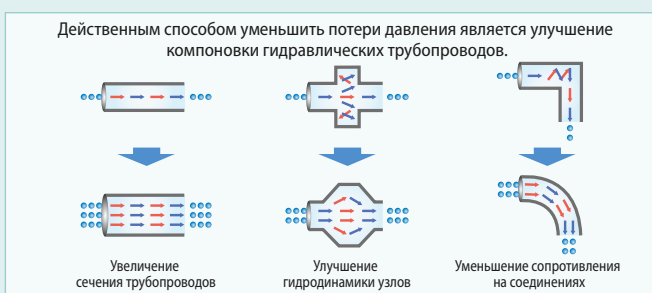

Уменьшение расхода топлива

Общая топливная рампа

При впрыске под высоким давлением топливо распыляется на мелкие капли, а увеличение точности дозирования топлива повышает отдачу от его сгорания. Это один из факторов, позволяющих уменьшить расход топлива.

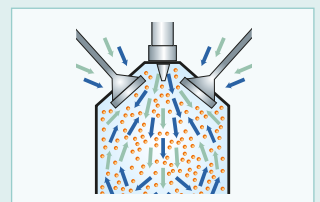

Система рециркуляции выхлопных газов EGR

Охлажденные отработанные газы смешиваются с воздухом во впускном коллекторе и подаются в двигатель таким образом, чтобы обеспечить подачу кислорода для сгорания. Это уменьшает содержание кислорода в топливной смеси и понижает температуру сгорания.

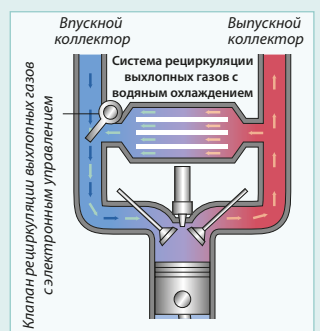

Еще более мощный и экономичный

Гидравлическая система, обладающая низкими потерями, позволяет уменьшить расход топлива и увеличить мощность.

Высокая точность работы и усилие копания этого экскаватора обеспечивают более высокую производительность механизма.

Увеличенный объем копания

Этот экскаватор создает увеличенное усилие черпания при уменьшенном расходе топлива, что обеспечивает самую большую в своем классе производительность работы. Режим H с увеличенным крутящим моментом обеспечивает увеличение объема черпания до 7%.

■ Макс. усилие черпания ковша

Номинальное: **143кН**

С усилителем мощности:

157кН

■ Макс. напорное усилие рукояти

Номинальное: **102кН**

С усилителем мощности:

112кН

*Данные для усиленной рукояти HD (2,94м)



Превосходная управляемость и высокие результаты за меньшее время



*Данные для усиленной рукояти HD (2,94 м)

Малое усилие оператора на рычаге обеспечивает точность работы и уменьшает усталость оператора

Усилие на рычаге управления уменьшено на 38%, таким образом операторы могут дольше работать и меньше уставать.



Небольшие транспортные габариты



Самое большое в своем классе тяговое усилие

Большое тяговое усилие и усилие на сцепке обеспечивает высокую скорость движения на подъемах или на бездорожье, а также быстрое и плавное изменение направления движения.



■ Усилие на сцепке: **228кН**

Работу оператора облегчают удобно расположенные и простые в использовании органы управления



Цветной многофункциональный дисплей

Многофункциональный ЖК-дисплей на панели приборов обеспечивает легко читаемое цветное изображение графического интерфейса. На дисплее отображается потребление топлива, время до следующего технического обслуживания и другая информация.

- 1 Аналоговые индикаторы наглядно отображают запас топлива и температуру воды в системе охлаждения двигателя
- 2 Зеленый световой индикатор включается при малом потреблении топлива во время работы
- 3 Область отображения индикатора потребления топлива или изображения камеры заднего вида
- 4 Переключатель режима работы
- 5 Переключатель режима отображения

Переключатель режимов навесного оборудования

Одним нажатием переключателя можно перевести гидравлический контур и подачу гидравлической жидкости в режим, соответствующий другому виду навесного оборудования. Режимы работы наглядно обозначены значками.

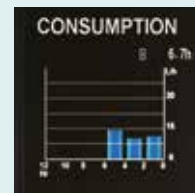

Потребление топлива

MAINTENANCE 6.7h

	INITIAL	MEASURE	EXCHANGE
ENGINE OIL	500	495	---
FUEL FILTER	500	495	---
HYD. FILTER	1000	995	---
HYD. OIL	5000	4995	---

Техническое обслуживание

Еще больше мощности, надежности эксплуатационной ценности машины

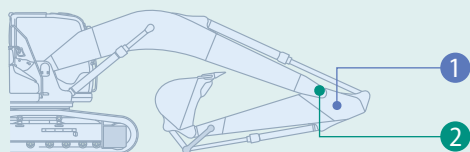

Усиленная конструкция для тяжелых условий

Конструкция навесного оборудования усилена и обеспечивает большую производительность, мощность и долговечность в тяжелых условиях эксплуатации.

1 Усиление конструкции основания рукояти

Рукоять для тяжелых режимов работы: Base plate thickness has been increased 1.3 times (20 t).

НОВИНКА



Старая



Новинка

2 Изменена форма опорной втулки основания

Изменена форма опорной втулки основания рукояти для лучшего распределения нагрузки и увеличения усилия в 2,6 раза при выполнении таких задач, как выемка грунта поблизости от стены.

НОВИНКА



Старая

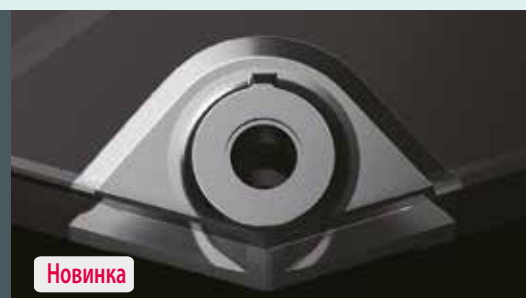

Новинка

Увеличение
производительности —
ЭТО ЗНАЧИТ
«МОЩНЫЙ»

Конструкция имеет большую прочность и устраняет проблемы с гидравлическим оборудованием. Увеличение долговечности означает новый уровень производительности.



Повышение надежности системы фильтров

Чистота топлива и гидравлической жидкости имеет решающее значение для безотказной работы. Улучшенные фильтры уменьшают риск механических неполадок и увеличивают срок службы и долговечность оборудования.

Фильтр гидравлической жидкости НОВИНКА

Наш фильтр сверхтонкой очистки считается лучшим в отрасли. Он удаляет даже мельчайшие частицы. Новый кожух предотвращает загрязнение при замене фильтров.



Датчик засорения фильтра гидравлической жидкости НОВИНКА

Датчики давления на входе и выходе фильтра гидравлической жидкости отслеживают разность давления и позволяют определить степень засорения фильтра. При превышении заданного порога разности давления на многофункциональном дисплее отображается предупреждение о необходимости очистить фильтр и не допустить загрязнения резервуара гидравлической жидкости.

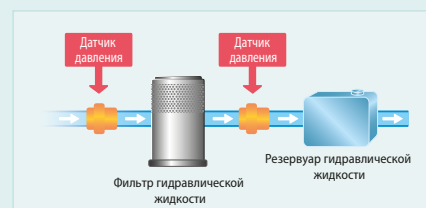

Воздушный фильтр с наружной металлической сеткой НОВИНКА

Металлическая сетка обеспечивает прочность и долговечность.



Топливный фильтр

Фильтр предварительной очистки со встроенным влагоотделителем обеспечивает площадь фильтрации в 1,6 раза больше, чем у предыдущих моделей. Новый фильтр тонкой очистки обеспечивает максимальную чистоту фильтрации.

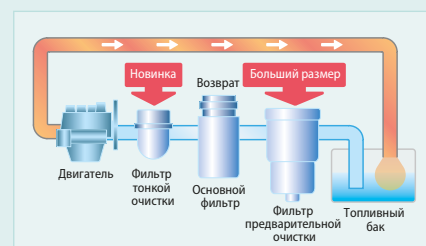

Удобная кабина стала еще безопаснее

Более тихое и удобное рабочее место. Кабина, обеспечивающая удобство работы оператору, является основным фактором улучшения безопасности.



Удобство

Высокая герметичность



Высокая степень герметичности обеспечивает чистоту в кабине.

Низкий уровень шума

Высокая степень герметичности обеспечивает тишину и комфорт в кабине.

Низкий уровень вибрации

Колебания малой амплитуды поглощают витые пружины, а колебания большой амплитуды уменьшают длинноходные амортизаторы на силиконовом масле. Длинный ход этой системы обеспечивает прекрасную защиту от вибрации.

Ход вдвое больший, чем у стандартной подвески

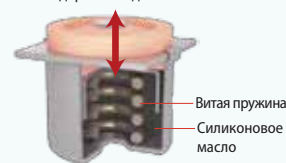

Хороший обзор облегчает работу оператора

Переднее окно состоит из цельного стекла большой площади, а правое окно выполнено без центральной стойки, что обеспечивает широкий угол обзора.

Дефлекторы кондиционера позади сиденья НОВИНКА



Дефлекторы большого кондиционера воздуха расположены позади сиденья оператора и обдувают сиденье и области по бокам от него. С их помощью можно направить прямой поток прохладного или теплого воздуха на оператора, что позволяет создать комфортную рабочую среду.



Удобный доступ в просторную кабину

Увеличенный размер кабины позволил увеличить размер двери и тем самым облегчить вход и выход оператора из кабины.

Удобное кресло увеличивает производительность труда оператора

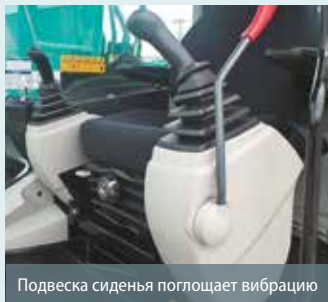

Подвеска сиденья поглощает вибрацию



Спинку сиденья можно откинуть горизонтально

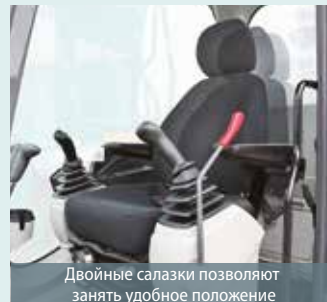

Двойные салазки позволяют занять удобное положение

Дополнительное оборудование кабины создает условия для жизнедеятельности и отдыха оператора



AM/FM-радиоприемник



12 В розетка



Просторный багажный отсек



Большой подстаканник

Безопасность

Кабина ROPS

Кабина, соответствующая требованиям ROPS (конструкция для защиты при опрокидывании), соответствует стандартам ISO (ISO-12117-2: 2008) и обеспечивает повышенную безопасность оператора в случае если машина опрокинется.



Защита потолочного стекла устанавливается по отдельному заказу (ISO 10262:1998).

Широкий обзор для повышенной безопасности



Зеркала заднего вида слева и справа

Зеркала заднего вида слева и справа обеспечивают повышенную безопасность.



Окно заднего вида

Окно заднего вида показывает область непосредственно позади кабины.



Молоток для аварийного выхода



Камера заднего вида

Камера заднего вида устанавливается в стандартном исполнении, что позволяет следить за обстановкой позади машины. Изображение камеры выводится на цветной монитор.



Удобное техническое обслуживание на месте НОВИНКА

Просторный моторный отсек облегчает техническое обслуживание. Высота ступеней уменьшена, что облегчает доступ. Работа осуществляется в удобном положении без необходимости занимать неудобные или неестественные позы. Наконец, уменьшен вес капота, что облегчает его открытие и закрытие.



Удобный доступ для технического обслуживания



Ступени и поручень

Техническое обслуживание, ежедневные проверки и т.д. можно осуществлять с уровня земли

Компоновка агрегатов обеспечивает доступ с уровня земли для ежедневных проверок и регулярного технического обслуживания.



Воздушный фильтр с двумя элементами

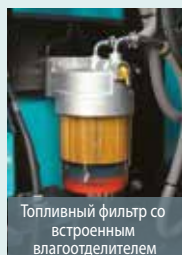

Топливный фильтр со встроенным влагоотделителем



Топливный фильтр

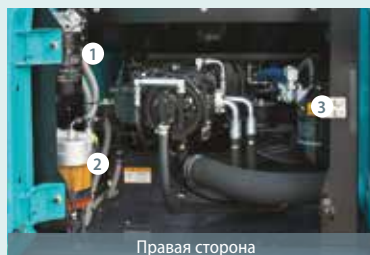

Правая сторона



Левая сторона

- 1 Топливный фильтр
- 2 Топливный фильтр со встроенным влагоотделителем
- 3 Масляный фильтр двигателя

Упрощен доступ к радиатору и узлам системы охлаждения

Техническое обслуживание — залог качественной работы машины



Функция отображения информации о машине

- Отображает только необходимую информацию для технического обслуживания в нужное время
- Функция самодиагностики обеспечивает возможность раннего обнаружения и отображения на дисплее неисправностей в электрической системе
- Функция диагностики упрощает проверку состояния машины
- Функция сохранения в памяти предыдущих проблем, включая нерегулярные и кратковременные неполадки

Примеры отображения данных технического обслуживания

Более эффективное обслуживание элементов в кабине



Блок предохранителей с легким доступом

Более точно маркированные и удобно расположенные предохранители упрощают определение места неисправности.



Фильтры кондиционера воздуха

Внутренние и внешние фильтры кондиционера воздуха можно легко демонтировать для чистки без применения инструмента.

Простота чистки

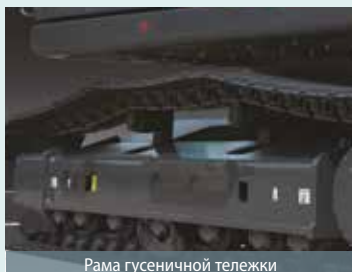

Рама гусеничной тележки

Рама гусеничной тележки специальной конструкции легко чистится от грязи.



Съемный напольный коврик из двух частей

Съемный напольный коврик состоит из двух частей и имеет ручки для удобного снятия. Дренажное отверстие в полу находится под ковриком.



Картер двигателя

Картер двигателя оборудован сливным краном.

Гидравлическая жидкость с длительным сроком эксплуатации:
5000 часов

Увеличенный интервал между обслуживаниями

Гидравлическая жидкость с длительным сроком эксплуатации уменьшает расходы и трудозатраты.

Цикл замены:
1000 часов

Фильтр сверхтонкой очистки с длительным сроком службы

Гидравлический жидкостный фильтр высокой производительности содержит стекловолокно с превосходной очищающей способностью и длительным сроком эксплуатации.





Двигатель

Модель	J05ETA-KSSE
Тип	4-тактный дизельный двигатель с непосредственным впрыском, жидкостным охлаждением, турбонаддувом, интеркулером
Кол-во цилиндров	4
Диаметр цилиндра и ход поршня	112 мм x 130 мм
Рабочий объем цилиндра	5,123 л.
Номинальная мощность	114 кВт/2000 мин ⁻¹ (ISO 9249)
	118 кВт/2000 мин ⁻¹ (ISO 14396)
Макс. крутящий момент	569 Н·м/1600 мин ⁻¹ (ISO 9249)
	592 Н·м/1600 мин ⁻¹ (ISO 14396)



Гидравлическая система

Насос	
Тип	Два насоса с объемным регулированием + один шестеренчатый насос
Макс. расход масла	2 x 220 л/мин., 1 x 20 л/мин., 1 x 44 л/мин. (с шестеренчатым насосом, приобретаемым отдельно)
Регулировка предохранительных клапанов	
Стрела, рукоять и ковш	34,3 МПа {350 кгс/см ² }
Режим с усилителем мощности	37,8 МПа {385 кгс/см ² }
Гидроконтур хода	34,3 МПа {350 кгс/см ² }
Гидроконтур поворота	29,0 МПа {296 кгс/см ² }
Гидроконтур гидроуправления	5,0 МПа {50 кгс/см ² }
Насос контура гидроуправления	Шестеренчатый
Главный распределительный клапан	8-золотниковый
Масляный радиатор	Воздушное охлаждение



Механизм поворота

Двигатель механизма поворота	Аксиально-поршневой гидромотор
Тормоз	Гидравлический; с автоматической блокировкой, если рычаг управления поворотной платформой находится в нейтральном положении
Стояночный тормоз	Гидравлический дисковый тормоз, с автоматическим гидравлическим приводом
Скорость поворота платформы	13,3 мин ⁻¹ {об/мин}



Навесное оборудование

Комбинации ковша обратной лопаты и рукояти.

Тип	Ковш обратной лопаты						
	ISO с шапкой	ISO Без шапки	HD 0,80	0,80	0,93	1,00	
Вместимость ковша	м ³	0,70	0,80	0,80	0,93	1,00	
	м ³	0,50	0,59	0,59	0,67	0,75	
Ширина раскрытия	С боковыми режущими кромками	мм	1080	1160	1160	1330	1460
	Без боковых режущих кромок	мм	980	1030	1130	1230	1360
Число зубцов		5	5	5	5	5	
Вес ковша	кг	630	660	810	720	780	
Комбинации	2,40 м короткая рукоять	○	○	○	◎	○	
	2,94 м стандартная рукоять	○	◎	○	○	△	
	3,50 м длинная рукоять	◎	○	×	×	×	

◎ Стандартное сочетание ○ Общее назначение △ Облегченное исполнение × Не рекомендуется



Ходовой механизм

Ходовые гидромоторы	2 шт. аксиально-поршневые, двухступенчатые моторы
Ходовые тормоза	Гидравлический тормоз на каждый мотор
Стояночные тормоза	Гидравлический дисковый тормоз на каждый мотор
Башмаки гусениц	46 (49) с каждой стороны
Скорости хода	6,0/3,6 км/ч
Усилие на сцепке	228 кН (SAE)
Преодолеваемый уклон	70 % {35°}

В скобках данные для модели SK210LC



Кабина и органы управления

Кабина	
Всепогодная стальная кабина со звукоизоляцией, смонтированная на длинноходных опорах с силиконовым маслом и оснащенная массивным тепло-звукоизолирующим ковриком.	
Органы управления	
Два ручных рычага и две ножные педали хода	
Два ручных рычага для землеройных работ и поворота платформы	
Электрическая, поворотного типа дроссельная заслонка двигателя	



Стрела, рукоять и ковш

Цилиндры стрелы	120 мм x 1355 мм
Цилиндр рукояти	135 мм x 1558 мм
Цилиндр ковша	120 мм x 1080 мм



Заправочные емкости и смазка

Топливный бак	320 л.
Охлаждающая жидкость	18 л.
Моторное масло	20,5 л.
Редуктор механизма хода	2 x 5,0 л.
Редуктор механизма поворота платформы	3,0 л.
Бак гидросистемы	140 л уровень жидкости в баке
	244 л гидравлическая система



Рабочие зоны

Единицы измерения: м

Стрела	Рукоять	5,65 м		
		Короткая 2,40 м	Стандарт 2,94 м	Длинная 3,50 м
Рабочая зона				
a- Макс. вынос		9,42	9,90	10,34
b- Макс. вынос с грунта		9,24	9,73	10,17
c- Макс. глубина выемки грунта		6,16	6,70	7,26
d- Макс. высота над грунтом		9,51	9,72	9,75
e- Макс. высота разгрузки		6,68	6,91	6,97
f- Мин. высота выгрузки		2,98	2,43	1,87
g- Макс. глубина вертикальной стенки		5,57	6,10	6,47
h- Мин. радиус разворота		3,56	3,55	3,48
i- Горизонтальная досягаемость ковша с грунта		4,08	5,27	6,08
j- Глубина выемки с плоским дном 2,4 м (8')		5,95	6,52	7,08
Емкость ковша ISO с шапкой м ³		0,93	0,80	0,70

Усилие рывка (ISO 6015)

Единицы измерения: кН

Длина рукояти	Короткая 2,40 м	Стандарт 2,94 м	Длинная 3,50 м
Усилие черпания ковша	143 157*	143 157*	143 157*
Напорное усилие рукояти	121 133*	102 112*	91,8 101*

*В режиме с усилителем мощности

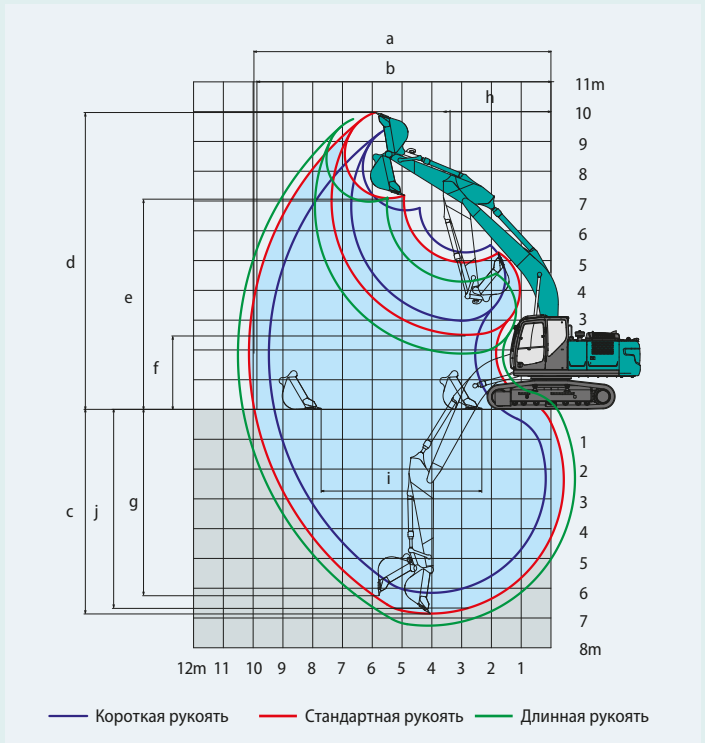

Габаритные размеры

Длина рукояти	Короткая 2,40 м	Стандарт 2,94 м	Длинная 3,50 м
A Габаритная длина	9680	9600	9670
B Габаритная высота (до оголовка стрелы)	3160	2980	3210
C Габаритная ширина гусениц	SK200	2800	
	SK210LC	2990	
D Габаритная высота (до верха кабины)	3010		
E Дорожный просвет задней части платформы*	1060		
F Дорожный просвет*	450		
G Радиус поворота задней части платформы	2910		

Единицы измерения: мм

G'	Расстояние от центра вращения до края задней части платформы	2900	
H	Опорная длина гусениц	SK200	3370
		SK210LC	3660
I	Габаритная длина гусениц	SK200	4170
		SK210LC	4450
J	Ширина колеи	SK200	2200
		SK210LC	2390
K	Ширина башмака	600	
L	Габаритная ширина поворотной платформы	2710	

*Без учета высоты грунтозацепов башмаков гусеницы

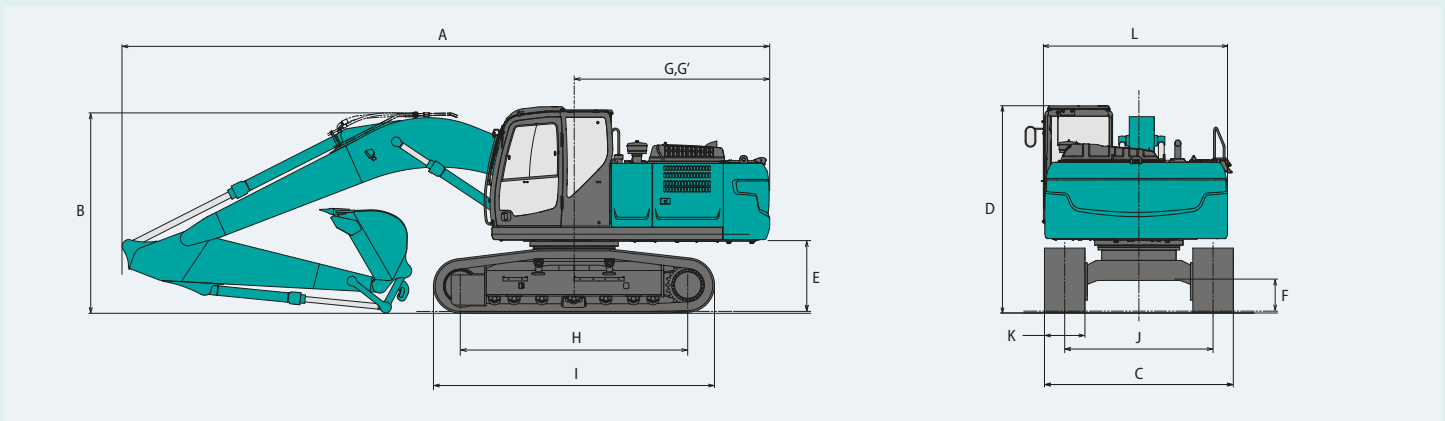

Эксплуатационная масса и давление на грунт

Стандартная комплектация, со стандартной стрелой, рукоятью 2,94 м и 0,80 м³ ковшом ISO с шапкой.

Сформированный		Стреля грунтозацепами (одинаковой высоты)		
Ширина башмака	мм	600	700	790
Габаритная ширина гусениц	SK200	мм	2800	2990
	SK210LC	мм	2990	3180
Давление на грунт	SK200	кПа (кгс/см ²)	46 (0,47)	36 (0,37)
	SK210LC	кПа (кгс/см ²)	44 (0,44)	34 (0,35)
Эксплуатационная масса	SK200	кг	20600	21200
	SK210LC	кг	21000	21600

Грузоподъемность

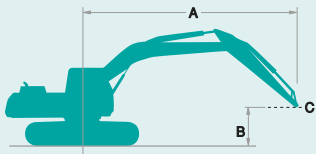

Грузоподъемность при позиционировании рабочего оборудования вдоль продольной оси симметрии ходовой тележки



Грузоподъемность при ориентации рабочего оборудования в сторону или при повороте на 360 градусов

A: Расстояние от центра вращения до оголовка рукояти
 B: Высота оголовка рукояти над уровнем / ниже уровня земли
 C: Точка подъема
 Без ковша
 Уставка предохранительных клапанов: 34,3 МПа {350 кгс/см²}

SK200		Стрела: 5,65 м Рукоять: 2,94 м Без ковша Башмак: 600 мм												
B \ A		1,5 м		3,0 м		4,5 м		6,0 м		7,5 м		При максимальном вылете		Радиус
7,5 м	кг							*4810	4750			*3860	*3860	6,26 м
6,0 м	кг							*5270	4740			*3570	3310	7,36 м
4,5 м	кг							*5750	4550	4820	3160	*3490	2790	8,03 м
3,0 м	кг					*8370	6540	*6500	4280	4690	3040	*3560	2530	8,38 м
1,5 м	кг					*9860	5980	6340	4010	4540	2910	*3770	2420	8,45 м
Уровень земли	кг			*5740	*5740	9560	5680	6140	3820	4440	2810	3880	2460	8,25 м
-1,5 м	кг	*6070	*6070	*10040	*10040	9470	5600	6050	3750	4410	2790	4220	2680	7,75 м
-3,0 м	кг	*10650	*10650	*13040	10870	*9390	5680	6100	3800			5040	3190	6,89 м
-4,5 м	кг			*9620	*9620	*7050	5930					*5290	4520	5,50 м

SK200		Стрела: 5,65 м Рукоять: 3,50 м Без ковша Башмак: 600 мм												
B \ A		1,5 м		3,0 м		4,5 м		6,0 м		7,5 м		При максимальном вылете		Радиус
7,5 м	кг											*3290	*3290	6,84 м
6,0 м	кг									*4110	3260	*3100	2970	7,86 м
4,5 м	кг							*5220	4620	*4850	3180	*3060	2530	8,49 м
3,0 м	кг			*11530	*11530	*7590	6700	*6030	4320	4690	3040	*3150	2300	8,82 м
1,5 м	кг			*6560	*6560	*9270	6070	6370	4020	4530	2880	*3350	2200	8,89 м
Уровень земли	кг			*7000	*7000	9560	5670	6110	3790	4390	2760	3530	2220	8,70 м
-1,5 м	кг	*5950	*5950	*9940	*9940	9380	5510	5980	3670	4320	2700	3800	2380	8,22 м
-3,0 м	кг	*9500	*9500	*14080	10590	9400	5530	5970	3670			4420	2770	7,42 м
-4,5 м	кг	*14150	*14150	*11250	10960	*8060	5710	*5680	3830			*5400	3700	6,16 м

SK200		Стрела: 5,65 м Рукоять: 2,40 м Без ковша Башмак: 600 мм												
B \ A		3,0 м		4,5 м		6,0 м		7,5 м		При максимальном вылете		Радиус		
7,5 м	кг											*5560	5130	5,58 м
6,0 м	кг					*5720	4570					*5040	3660	6,80 м
4,5 м	кг			*7360	6920	*6140	4420	4690	3050	4660	3030	4660	3030	7,52 м
3,0 м	кг			*9030	6360	6530	4180	4600	2970	4230	2720	4230	2720	7,89 м
1,5 м	кг			9840	5920	6290	3960	4490	2870	4100	2610	4100	2610	7,97 м
Уровень земли	кг			9610	5730	6130	3820	4430	2800	4220	2680	4220	2680	7,75 м
-1,5 м	кг	*10210	*10210	9590	5710	6090	3790			4680	2960	4680	2960	7,22 м
-3,0 м	кг	*11800	11240	*8810	5820	6200	3880			5810	3660	5810	3660	6,29 м
-4,5 м	кг			*5480	*5480					*4990	*4990	*4990	*4990	4,72 м

SK210LC		Стрела: 5,65 м Рукоять: 2,94 м Без ковша Башмак: 600 мм												
A \ B		1,5 м		3,0 м		4,5 м		6,0 м		7,5 м		При максимальном вылете		Радиус
7,5 м	кг							*4740	*4740			*3800	*3800	6,26 м
6,0 м	кг							*5240	5200			*3510	*3510	7,36 м
4,5 м	кг							*5730	5010	*5260	3480	*3430	3080	8,03 м
3,0 м	кг					*8380	7300	*6490	4740	5260	3360	*3500	2800	8,39 м
1,5 м	кг					*9880	6750	7200	4480	5110	3230	*3710	2690	8,46 м
Уровень земли	кг			*5680	*5680	*10580	6450	6990	4290	5010	3140	*4120	2750	8,25 м
-1,5 м	кг	*6020	*6020	*9980	*9980	*10420	6360	6900	4220	4980	3110	4760	2990	7,75 м
-3,0 м	кг	*10580	*10580	*13090	12610	*9410	6440	6950	4260			*5620	3560	6,90 м
-4,5 м	кг			*9660	*9660	*7060	6690					*5290	5040	5,51 м

SK210LC		Стрела: 5,65 м Рукоять: 3,50 м Без ковша Башмак: 600 мм												
A \ B		1,5 м		3,0 м		4,5 м		6,0 м		7,5 м		При максимальном вылете		Радиус
7,5 м	кг											*3290	*3290	6,84 м
6,0 м	кг									*4110	3600	*3100	*3100	7,86 м
4,5 м	кг							*5220	5100	*4850	3520	*3060	2820	8,49 м
3,0 м	кг			*11530	*11530	*7590	7460	*6030	4800	*5220	3380	*3150	2570	8,82 м
1,5 м	кг			*6560	*6560	*9270	6810	*6870	4490	5110	3220	*3350	2470	8,89 м
Уровень земли	кг			*7000	*7000	*10270	6400	6960	4250	4970	3090	*3710	2490	8,70 м
-1,5 м	кг	*5950	*5950	*9940	*9940	*10430	6240	6820	4130	4900	3030	4300	2680	8,22 м
-3,0 м	кг	*9500	*9500	*14080	12240	*9780	6260	6820	4130			5010	3110	7,42 м
-4,5 м	кг	*14150	*14150	*11250	*11250	*8060	6450	*5680	4290			*5400	4150	6,16 м

SK210LC		Стрела: 5,65 м Рукоять: 2,40 м Без ковша Башмак: 600 мм												
A \ B		3,0 м		4,5 м		6,0 м		7,5 м		При максимальном вылете		Радиус		
7,5 м	кг											*5560	*5560	5,58 м
6,0 м	кг					*5720	5050					*5040	4060	6,80 м
4,5 м	кг			*7360	*7360	*6140	4890	*5120	3380	*4900	3360			7,52 м
3,0 м	кг			*9030	7110	*6840	4650	5180	3300	4770	3030			7,89 м
1,5 м	кг			*10330	6660	7130	4420	5070	3200	4630	2920			7,97 м
Уровень земли	кг			*10680	6460	6970	4280	5000	3140	4770	3000			7,75 м
-1,5 м	кг	*10210	*10210	*10200	6440	6930	4250			5300	3310			7,22 м
-3,0 м	кг	*11800	*11800	*8810	6560	*6360	4350			*5810	4090			6,29 м
-4,5 м	кг			*5480	*5480					*4990	*4990			4,72 м

- Примечания:**
- Не пытайтесь поднимать или удерживать груз, масса которого превышает указанные показатели грузоподъемности для данного радиуса и высоты. Из вышеуказанных показателей грузоподъемности следует вычитать массу всей оснастки.
 - Показатели грузоподъемности действительны при условии, что машина расположена на ровном, твердом и однородном грунте. При эксплуатации машины оператор должен учитывать такие факторы, как рыхлый и неровный грунт, нестандартные условия работы, боковые нагрузки, внезапная остановка груза, опасные условия работы, опыт и квалификация персонала и т.д.
 - За точку подъема принимается палец крепления ковша.
 - Приведенные выше показатели грузоподъемности соответствуют требованиям ISO 10567.
 - Показатели не превышают 87% грузоподъемной способности гидравлической системы или 75% опрокидывающей нагрузки. Показатели, отмеченные звездочкой (*), ограничены гидравлической мощностью, а не опрокидывающей нагрузкой.
 - Перед началом эксплуатации машины оператор должен полностью ознакомиться с Руководством по эксплуатации и техническому обслуживанию. Правила безопасной эксплуатации оборудования должны соблюдаться неукоснительно при любых обстоятельствах.
 - Показатели грузоподъемности действительны только для машин, произведенных и укомплектованных компанией KOBELCO CONSTRUCTION MACHINERY CO., LTD.

СТАНДАРТНОЕ ОБОРУДОВАНИЕ

ДВИГАТЕЛЬ

- Дизельный двигатель HINO J05ETA-KSSE с турбонаддувом и интеркулером
- Автоматическое снижение частоты оборотов двигателя
- Автоматический останов двигателя в состоянии холостого хода (AIS)
- Аккумуляторы (2x12 В – 96 А·ч)
- Пусковой электродвигатель (24 В – 5 кВт), генератор 60 Ампер
- Автоматическое выключение двигателя при низком давлении масла в двигателе
- Дренажный кран поддона картера
- Воздушный фильтр с двумя элементами

УПРАВЛЕНИЕ

- Селектор рабочего режима (режимы H, S и ECO)
- Режим с усилителем мощности

ПОВОРОТНАЯ И ХОДОВАЯ СИСТЕМА

- Система блокировки обратного хода поворота платформы
- Система прямолинейного движения
- Двухскоростное движение с автоматическим переключением на низшую передачу
- Герметичные, смазываемые звенья гусеничной ленты
- Натяжные механизмы гусениц с консистентной смазкой
- Автоматический тормоз поворота платформы
- 600мм башмаки

ГИДРАВЛИЧЕСКАЯ СИСТЕМА

- Система смешивания гидравлических потоков в рукояти
- Автоматизированная система прогрева
- Алюминиевый охладитель гидравлической жидкости
- Датчик засорения фильтра гидравлической жидкости

ЗЕРКАЛА И ОСВЕЩЕНИЕ

- Два зеркала заднего вида
- Пять передних рабочих фонарей (два на стреле, один на правом багажнике и два на кабине)
- Камера заднего обзора

КАБИНА И ОРГАНЫ УПРАВЛЕНИЯ

- Два рычага управления, сервоуправление
- Звуковой сигнал, электрический
- Освещение кабины (внутреннее)
- Багажный отсек
- Большой подстаканник
- Съёмный напольный коврик из двух частей
- Подголовник
- Поручни
- Стеклоочиститель с прерывистым режимом работы и двумя стеклоомывателями
- Потолочное окно
- Тонированное защитное стекло
- Открывающееся лобовое стекло и съёмное нижнее лобовое стекло
- Легко читаемый цветной мультимедийный монитор
- Автоматический кондиционер воздуха
- Молоток для аварийного выхода
- Сиденье с подвеской
- 12 В розетка
- AM/FM-радиоприемник, стерео, с динамиками

ДОПОЛНИТЕЛЬНОЕ ОБОРУДОВАНИЕ

- Рукоять для тяжелых режимов работы 2,4 м
- Рукоять для тяжелых режимов работы 3,5 м*
- Ковш общего назначения 0,7 м³
- Ковш общего назначения 0,8 м³
- Ковш общего назначения 0,93 м³
- Ковш общего назначения 1,0 м³
- Усиленный ковш 0,8 м³
- 700 мм башмаки
- 790 мм башмаки
- Дополнительная направляющая трака
- Рукава для демонтажных клещей и гидромолота (пропорциональное ручное управление)
- Дополнительные рукава для демонтажных клещей и гидромолота (пропорциональное ручное управление)
- Сигнал хода
- Нижняя защита
- Защита потолочного стекла
- Защитная конструкция переднего ограждения (может ограничивать свободу ковша)
- Насос для заправки топливом

Примечание: стандартное и приобретаемое отдельно оборудование может варьироваться. Для уточнения технических характеристик свяжитесь с торговым посредником KOBELCO.

Примечание: В данном каталоге может содержаться перечень навесного и дополнительного оборудования, которое можно приобрести только в некоторых регионах. В каталоге могут содержаться фотографии машин с техническими характеристиками, которые отличаются от характеристик машин, которые продаются в вашем регионе. По поводу необходимого вам оборудования обращайтесь к местному торговому посреднику компании KOBELCO. В рамках политики постоянного совершенствования продукции компания оставляет за собой право вносить изменения в конструкцию и технические характеристики без предварительного уведомления. Авторское право **KOBELCO CONSTRUCTION MACHINERY CO., LTD.** Копирование и переиздание данного каталога в любом виде без предварительного уведомления запрещено.

KOBELCO CONSTRUCTION MACHINERY EUROPE B.V.

Veluwezoom 15
1327 AE Almere
The Netherlands
www.kobelco-europe.com

Контакты для справок: